

Compact Component System

Operating Instructions _____ **GB**

Mode d'emploi _____ **F**

Manual de instrucciones _____ **E**

Manual de Instruções _____ **P**



HCD-T1
TC-TX1
SA-N1
SA-N11

WARNING

To prevent fire or shock hazard, do not expose the unit to rain or moisture.

To avoid electrical shock, do not open the cabinet. Refer servicing to qualified personnel only.

Do not install the appliance in a confined space, such as a bookcase or built-in cabinet.

Laser component in this product is capable of emitting radiation exceeding the limit for Class 1.

CLASS 1 LASER PRODUCT
LUOKAN 1 LASERLAITE
KLASS 1 LASERAPPARAT

This appliance is classified as a CLASS 1 LASER product. The CLASS 1 LASER PRODUCT MARKING is located on the rear exterior.

CAUTION	; INVISIBLE LASER RADIATION WHEN OPEN. AVOID EXPOSURE TO BEAM.
ADVARSEL	; USYNLIG LASERSTRÅLING VED ÅBNING NÅR SIKKERHEDSÅFBRYDERE ER UDE AF FUNKTION. UNDGÅ UDSÆTTELSE FOR STRÅLING.
VARO!	; AVATTAESSA JA SUOJALUKITUS OHITETTAESSA OLET ALTITIN LASERSÄTEILYLLE.
VARNING	; LASERSTRÅLING NÅR DENNA DEL ÄR ÖPPNAD OCH SPÄRREN ÄR URKOPPLAD.
ADVARSEL	; USYNLIG LASERSTRÅLING NÅR DEKSEL ÅPNES UNGÅ EKSPONERING FOR STRÅLEN.

This caution label is located inside the unit.

NOTICE FOR THE CUSTOMERS IN THE UNITED KINGDOM**— For the tuner CD player —**

A moulded plug complying with BS 1363 is fitted to this equipment for your safety and convenience.

Should the fuse in the plug supplied need to be replaced, a 5 AMP fuse approved by ASTA or BSI to BS 1362, (i.e. marked with ⚡ or ⚡ mark) must be used.

If the plug supplied with this equipment has a detachable fuse cover, be sure to attach the fuse cover after you change the fuse. Never use the plug without the fuse cover. If you should lose the fuse cover, please contact your nearest Sony service station.

IMPORTANT

If the plug supplied is not suitable for the socket outlets in your home, it should be cut off and an appropriate plug fitted in accordance with the following instructions.

The wires in this mains lead are coloured in accordance with the following code:

Blue: Neutral

Brown: Live

As the colours of the wires in the mains lead of this apparatus may not correspond with the coloured markings identifying the terminals in your plug, proceed as follows:

The wire which is coloured blue must be connected to the terminal which is marked with the letter N or coloured black.

The wire which is coloured brown must be connected to the terminal which is marked with the letter L or coloured red.

Do not connect either wire to the earth terminal in the plug which is marked by the letter E or by the safety earth symbol \perp or coloured green or green-and-yellow.

WARNING

To prevent shock hazard, do not insert the plug cut off from the mains lead into a socket outlet. This plug cannot be used and should be destroyed.

— For the active speaker system —

The mains lead plug of SA-N1/N11 is a 2-pin type designed to be connected only to HCD-T1.

Do not connect this plug to any other system or mains supply.

IMPORTANT

Never connect two mains leads into a single mains plug.

Welcome!

Thank you for purchasing the Sony Compact Component System.

This stereo system is packed with fun features. Here are just a few:

- The CD jacket-size front panel of each component that lets you stack or place the components as you like
- DBFB (Dynamic Bass Feedback) system that boosts low frequency range audio to provide deep, powerful bass through the full range bass reflex speakers
- A preset feature that lets you store and recall up to 20 FM stations, 10 MW stations and 10 LW stations (For German, Italian and gold colour models, you can store and recall up to 20 FM stations and 10 AM stations.)
- A timer that lets you set the CD player, tape player or radio to turn on and off whenever you want
- A remote that lets you control the music from your seat
- An optical output jack for digital recording

About this manual

This manual explains how to operate :

- Tuner CD player : HCD-T1
- Stereo cassette deck : TC-TX1
- Active speaker system : SA-N1
- Active speaker system : SA-N11

Make sure which components you are using.

Table of Contents

Chapter 1: Setting Up

- Connecting the Stereo 4
- Inserting the Batteries 6
- Setting the Clock 6

Chapter 2: the CD Player

- Playing a CD (normal play) 7
- Playing Tracks in Random Order (shuffle play) 8
- Playing Tracks in the Desired Order (programme play) 8
- Playing Tracks Repeatedly (repeat play) 9

Chapter 3: the Radio

- Listening to the Radio 10
- Presetting Radio Stations 11
- Listening to the Preset Radio Stations 11

Chapter 4: the Tape Player

- Playing a Tape 12
- Recording a CD Automatically 12
- Recording a CD, etc., Manually 13
- Recording a CD in the Specified Track Order (programme edit) 14

Chapter 5: Sound Adjustment

- Adjusting the Balance of the Speakers 15
- Reinforcing Bass (DBFB) 15
- Listening with the Surround Feature 16

Chapter 6: Additional Features

- Falling Asleep to Music 17
- Waking Up to Music 17
- Timer-Recording Radio Programmes 18
- Connecting Optional Equipment 19

For Your Information

- Precautions 20
- Troubleshooting Guide 20
- Maintenance 21
- Specifications 21
- Index to Parts and Controls 22

Index 23

Chapter 1: Setting up

Connecting the Stereo

Inserting the batteries

Setting the Clock

GB

4

Connecting the Stereo

Use the illustrations below to connect your stereo.

STEP 1 Connecting the Flat Cord

(For only the customers using the TC-TX1 stereo cassette deck)
Connect the tuner CD player and the stereo cassette deck with the flat cord (supplied) pushing in the connector until it clicks.

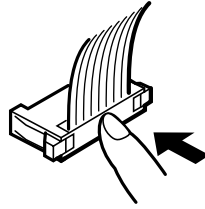

To disconnect the flat cord

Pull out the connector of the flat cord while pressing its sides. Do not pull the flat cord itself.

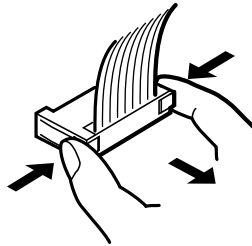

STEP 2 Connecting the Right Speaker

Connect the right speaker to the tuner CD player with the audio cord (supplied) and the mains lead.

Connecting the audio cord

Connect firmly the white plug to the white (L) jack and the red plug to the red (R) jack.

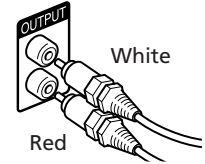

Connecting the mains lead of the right speaker

Connect the mains lead of the right speaker to AC OUTLET on the rear panel of the tuner CD player.

Notes

The illustrations on page 5 shows the SA-N11 use active speaker system.
The rear view of the SA-N11 differs from the illustration.

STEP 3 Connecting the Left Speaker

Connect the left speaker to the right speaker with the speaker cable (supplied). Be sure to keep the speaker cable away from the aerials.

Grey cord to + (red)

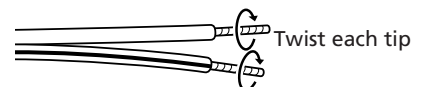

Black-lined cord to - (black)

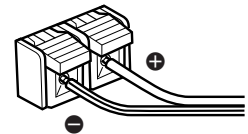

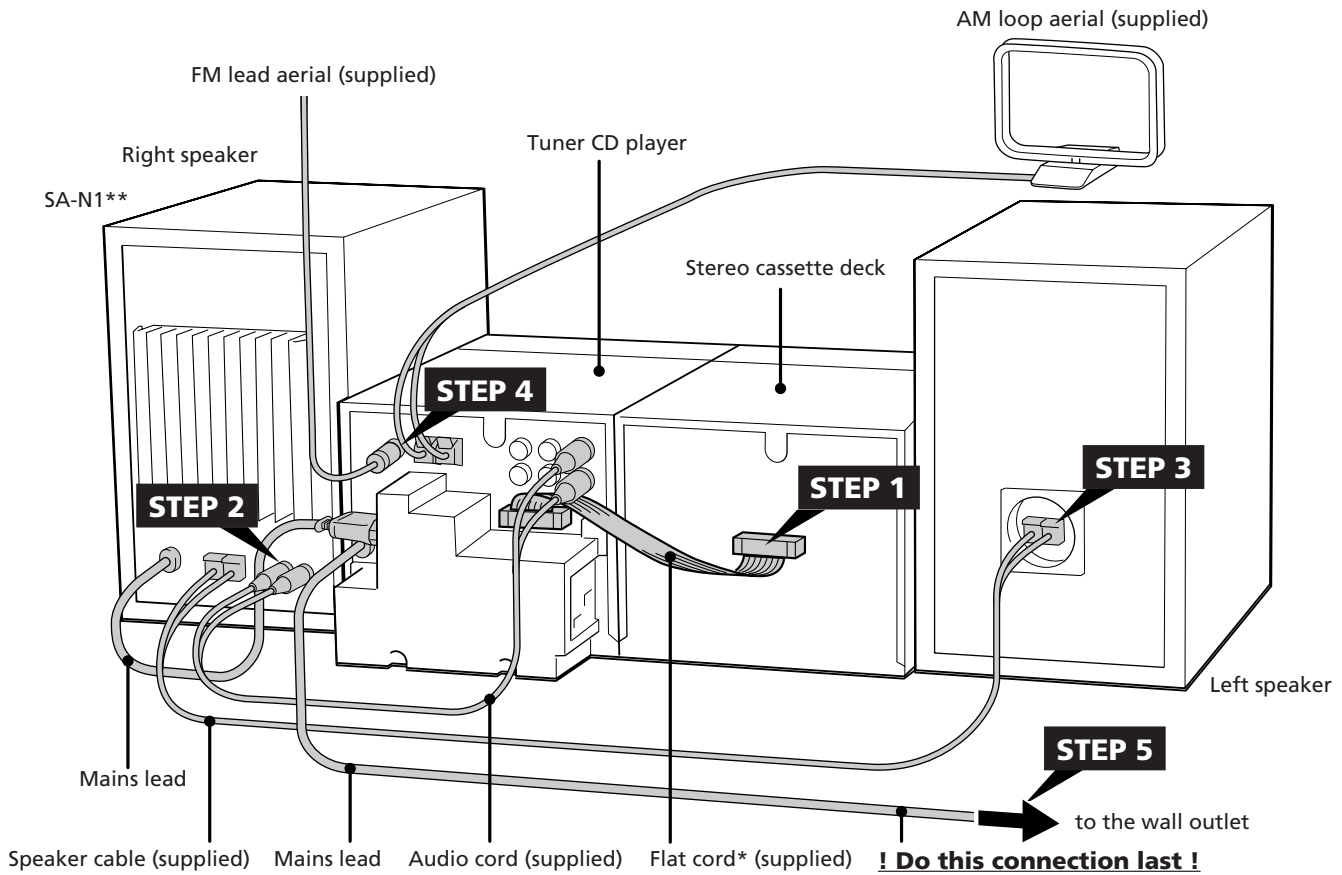

*For only the customers using the TC-TX1 stereo cassette deck
 **The rear view of the SA-N11 differs from the illustration.

STEP 4 Connecting the Aerials

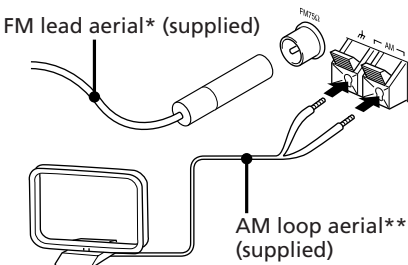

* Fix it to the place for optimum reception.
 ** Orient it toward the direction for optimum reception.

To improve the reception
 Connect an external aerial (p.19).

To set up the AM loop aerial



STEP 5 Connecting the Power

Connect the mains lead of the tuner CD player to the wall outlet after you have made all the above connections.

Notes

- You can remove the front net from the speaker.
- The AU BUS (audio bus) connector on the rear panel of the tuner CD player is used to connect the optional Sony MDS-MX1 MiniDisc deck. See the instruction manual for MDS-MX1 in detail.

Inserting the batteries

Insert two R6 (size AA) batteries into the supplied remote.

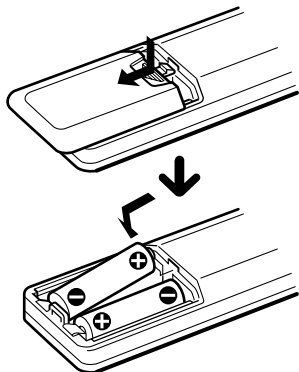

Battery life

You can expect the remote to operate for about six months using Sony SUM-3 (NS) batteries before the batteries run down. When the batteries no longer operate the remote, replace both batteries with new ones.

To avoid battery leakage

If you are not going to use the remote for a long time, remove the batteries to avoid damage caused by corrosion from battery leakage.

Setting the Clock

You need to set the clock before using the timer function. The clock shows the time in the 24-hour cycle.

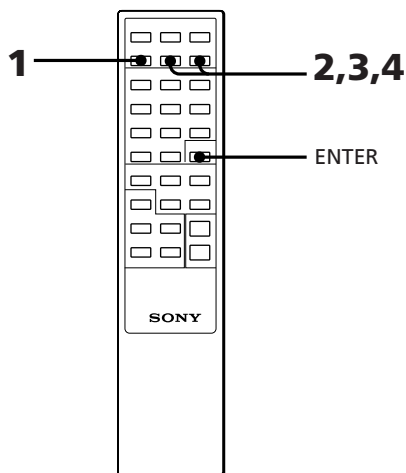

- 1 Press **TIMER SET**.
- 2 Press **TIMER+** or **-** to display “**CLOCK**” and press **ENTER**.
The hour indication begins flashing.



- 3 Set the current hour by pressing **TIMER+** or **-** and press **ENTER**.
The minute indication begins flashing.



- 4 Set the current minute by pressing **TIMER+** or **-** and press **ENTER**.
The clock starts operating.

To correct the clock setting

Repeat steps 1 to 4.

About the time indication

- The built-in clock shows the time in the display when you press **POWER** to turn off the power.
- The upper dot of the “:” in the time display flashes for the 0 to 29 seconds of the minute and the lower dot flashes for the 30 to 59 seconds.

Chapter 2: the CD Player

Playing a CD (normal play)

Playing Tracks in Random Order (shuffle play)

Playing Tracks in the Desired Order (programme play)

Playing Tracks Repeatedly (repeat play)

Playing a CD (normal play)

You can play CDs in four modes: normal, shuffle, programme and repeat. The mode determines which tracks (songs) to play, in which order and whether or not they will repeat.

Also, you can play 12 cm and 8 cm CDs. When you play an 8-cm CD, place it without an adaptor on the inner circle of the disc tray.

Before you play the CD, decrease the sound level by pressing VOL -. This will prevent damage to the speakers.

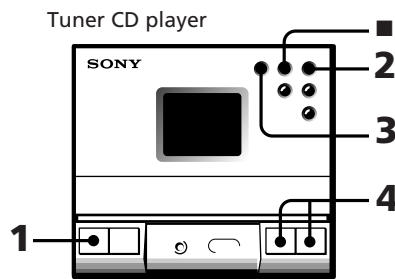

- 1 Press POWER.
- 2 Press \blacktriangle (open/close) and place a CD on the CD tray.

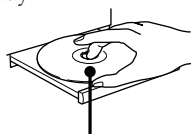

with the label side up

- 3 Press $\blacktriangleright\|\blacktriangleright$ (play) (or \blacktriangleright on the remote). The disc tray closes and the first track starts playing.

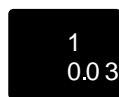

- 4 Press VOL + or - to adjust the sound level.

To	Press
Stop play	\blacksquare
Pause	$\blacktriangleright\ \blacktriangleright$ (or $\ \blacktriangleright^*$) To resume play, press here again.
Remove the CD	\blacktriangle

* Remote

One Touch Play feature

Press $\blacktriangleright\|\blacktriangleright$ (or \blacktriangleright on the remote) when the power is off or you are listening to another source.

As long as a CD is in the player, you will be able to listen to the CD without pressing any other buttons.

To find the beginning of a track – Automatic Music Sensor (AMS)

You can locate the beginning of a track while the track is playing or while it is in pause mode.

To locate the beginning of the current or preceding track, press $\blacktriangleleft\blacktriangleleft\blacktriangleleft$ (or \blacktriangleleft on the remote) until you find the desired track.

To locate the beginning of the succeeding track, press $\blacktriangleright\blacktriangleright\blacktriangleright$ (or \blacktriangleright on the remote) until you find the desired track.

To find a point in a track

You can find a particular point in a track while playing or pausing a CD. Use the buttons on the player to operate this feature. This operation is not possible with the remote.

To Search	Operation
Forward while listening	Hold down $\blacktriangleright\blacktriangleright\blacktriangleright$ and release it at the desired point.
Backwards while listening	Hold down $\blacktriangleleft\blacktriangleleft\blacktriangleleft$ and release it at the desired point.
Quickly without listening while checking the playing time in the display	Hold down $\blacktriangleright\blacktriangleright\blacktriangleright$ or $\blacktriangleleft\blacktriangleleft\blacktriangleleft$ during pause and release it at the desired point.

Note

If the CD reaches the end while you are searching quickly without listening, "OVER" appears in the display. Press $\blacktriangleleft\blacktriangleleft\blacktriangleleft$ (\blacktriangleleft on the remote) to go back.

To check the total number of tracks and total playing time

Press DISPLAY on the remote while the player is in stop mode. The indications appear for a few seconds.

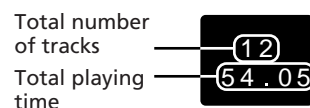

To check the remaining time

Press DISPLAY on the remote repeatedly while playing a CD. Each time you press DISPLAY, the display changes as follows.

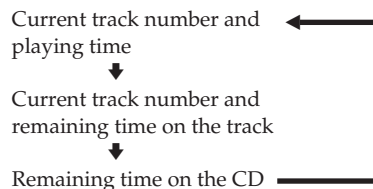

Playing Tracks in Random Order (shuffle play)

You can play all the tracks on the CD in random order. Use the buttons on the remote to do this operation.

Tuner CD Player

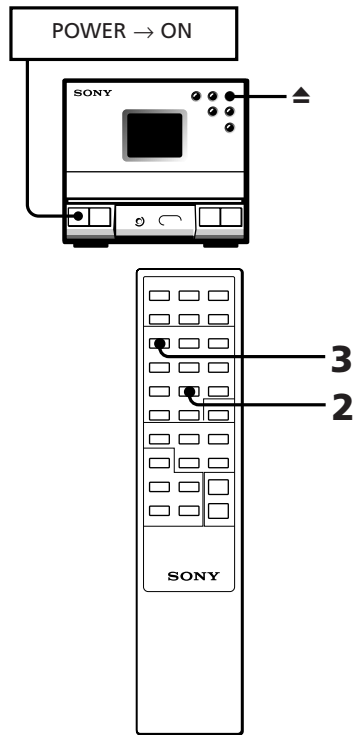

- 1 Press ▲ (open/close) and place a CD on the CD tray.
- 2 Press TUNING/PLAY MODE repeatedly until "SHUFFLE" appears in the display.
- 3 Press ►. "▶" appears and then all the tracks play in random order.

To cancel shuffle play

Press TUNING/PLAY MODE. "SHUFFLE" disappears, and tracks continue playing in their original order.

If you press TUNING/PLAY MODE during normal play

You can play all the tracks on the CD in random order.

To skip an undesired track

Press ►►. You cannot go back to the preceding track by pressing ◀◀.

Playing Tracks in the Desired Order (programme play)

You can programme up to 24 tracks to play in any order you choose. You can do this by designating the tracks in the order you want them to play.

Tuner CD Player

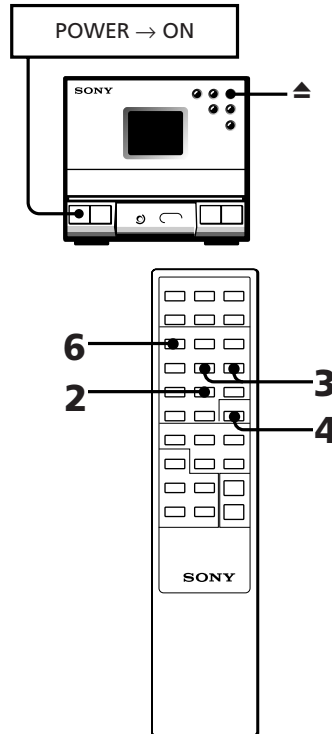

- 1 Press ▲ (open/close) and place a CD on the CD tray.
- 2 Press TUNING/PLAY MODE repeatedly until "PGM" appears in the display.
- 3 Press ◀◀ or ►► until the desired track number is displayed. The total playing time including the chosen track flashes in the display. (The programme is not entered at this time.)

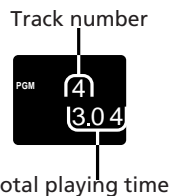

- 4 Press ENTER. The programme number appears for about a second, and the total playing time lights up.
- 5 Repeat steps 3 and 4 to programme the remaining tracks you want to play in the order you want them to play.

- 6 Press ►. All the tracks you chose play in the order you designated.

To cancel the programme play

Press TUNING/PLAY MODE until "PGM" disappears.

To change the programme

To	Operation
Add a track at the end of the programme	During stop, do steps 3 – 5.
Erase the entire programme	During stop, press ■ on the player.

After all the programmed tracks have been played

The programme order remains in the CD player's memory. You can listen to the same programme by just pressing ►.

Notes

- Once you open the CD tray, the programme is erased.
- If the total programme time has exceeded 100 minutes, the order of the programme is displayed instead of the total playing time.
- If you try to programme more than 24 tracks, "FULL" is displayed.

Playing Tracks Repeatedly (repeat play)

You can choose between two different repeat play modes. One repeats all the tracks in the current play mode; the other repeats a single track.

Use the buttons on the remote to do this operation.

Tuner CD Player

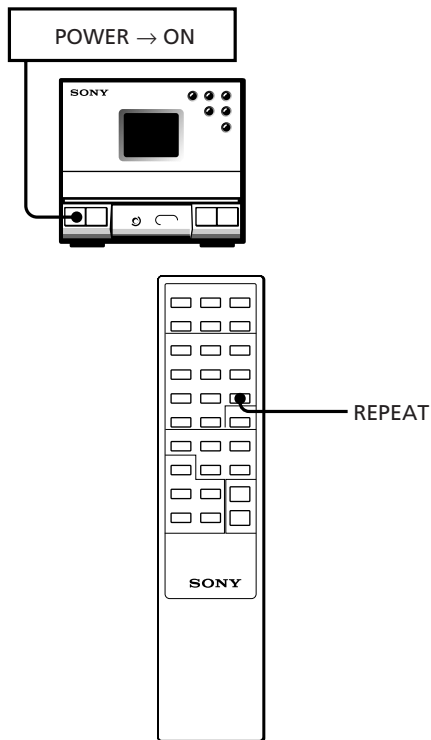

Repeating all the tracks (in any play mode)

Press REPEAT.

"REPEAT" appears in the display, and the tracks play repeatedly in the current play mode.

Repeating a single track (in normal play mode only)

While the desired track is being played, press REPEAT repeatedly until "REPEAT 1" appears in the display.

To cancel repeat play

Press REPEAT repeatedly until "REPEAT" or "REPEAT 1" disappears from the display.

Chapter 3: the Radio

Listening to the Radio

Presetting Radio Stations

Listening to the Preset Radio Stations

GB
10

Listening to the Radio

You can have the tuner automatically scan and tune in the stations with clear signals. This feature saves you time in searching for stations with clear signals. However, you will have to manually tune in stations with weak signals that are skipped by automatic tuning.

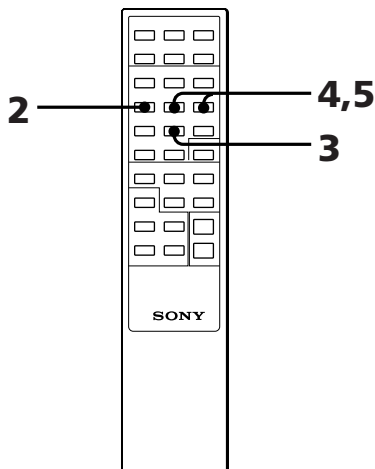
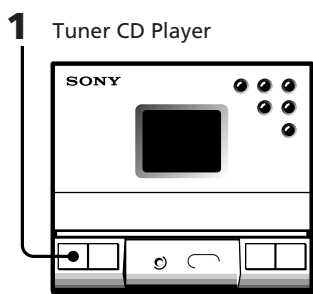

- 1 Press POWER.
- 2 Press BAND repeatedly until the band you want appears in the display.
As you press BAND, the band changes as follows:
German, Italian and gold colour models:
FM ↔ AM
Other models:

- 3 Press TUNING/PLAY MODE until "AUTO" appears in the display.
- 4 Press TUNING +/- to tune in the desired station.
To tune in a higher frequency station, press TUNING +, and to tune in a lower frequency station press TUNING -.
The tuner starts scanning stations automatically, and stops when it finds a clear station.

"TUNED" appears in the display. "STEREO" also appears if the FM station tuned in is broadcasting in stereo.

- 5 If you do not want to listen to the station selected, press TUNING +/- again to restart the scan.

When the desired station is not tuned in

Automatic tuning may skip a station with a weak signal. Tune in the station manually.

- 1 Press TUNING/PLAY MODE repeatedly until "MANUAL" appears in the display.
- 2 Keep pressing TUNING +/- until the desired station is tuned in.

To improve AM (MW and LW) broadcast reception

Reorient the supplied AM loop aerial for AM (MW and LW).

When an FM programme is not received clearly

Press STEREO/MONO until "MONO" appears in the display. There will be no stereo effect, but the reception will improve. Press STEREO/MONO again to restore the stereo effect.

One Touch Play feature

Press BAND when the power is off or you are listening to another source. You will be able to listen to the last received station without pressing any other buttons.

Presetting Radio Stations

You can store radio frequencies in the tuner's memory to tune in your favourite stations quickly. You can preset up to 20 FM stations, 10 MW stations and 10 LW stations in any order. For German and Italian models, you can preset up to 20 FM stations and 10 AM stations. Use the buttons on the remote to do this operation.

Tuner CD Player

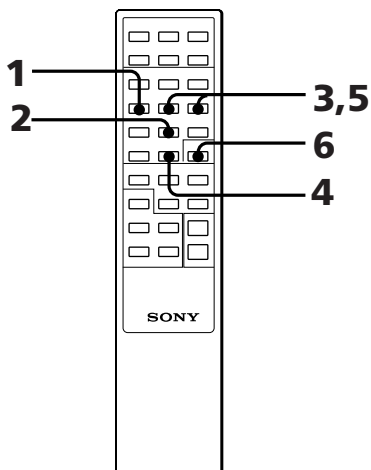
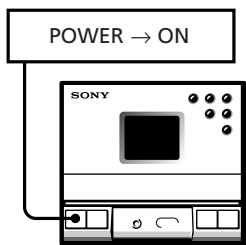

- 1** Press BAND repeatedly until the desired band appears in the display.
German, Italian and gold colour models:
FM ↔ AM
Other models:
FM → MW → LW
- 2** Press TUNING/PLAY MODE repeatedly until "MANUAL" or "AUTO" appears in the display.
- 3** Press TUNING +/- to tune in the station you want to store.
- 4** Press MEMORY. "MEMORY" and the preset channel number appear in the display.
- 5** Decide on a preset channel number for the radio station (1 to 20 for FM, 1 to 10 for AM, MW and LW). Press TUNING +/- to display the preset channel number you have decided on.

- 6** Press ENTER.
The station is stored at the preset channel number you have decided on.
- 7** Repeat steps 3 to 6 for each station you want to store.

To erase a stored station

Store a new station on the preset channel number of the station you want to erase. This will erase the old station and replace it with the new station.

Note

The preset stations will not be erased unless you store a new station to replace the old ones even if you disconnect the power source.

- 2** Press TUNING/PLAY MODE repeatedly until "PRESET" appears in the display.
- 3** Press TUNING +/- to tune in a preset station.
The preset channel number appears, then the station frequency appears and the broadcast can be heard.
- 4** Press VOL +/- to adjust volume.

To change the frequency display to the preset channel display

During listening to a preset radio station, press DISPLAY on the remote. Each time you press DISPLAY, the frequency or the preset channel number appears in the display.

Listening to the Preset Radio Stations

Once you have preset the stations, you can quickly tune in your favourite stations.

Tuner CD Player

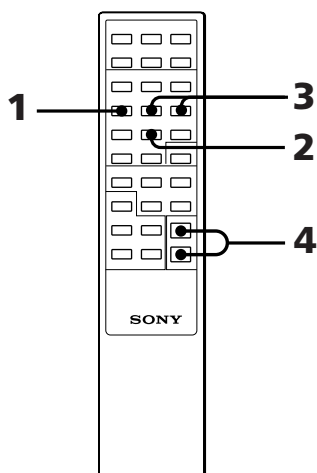
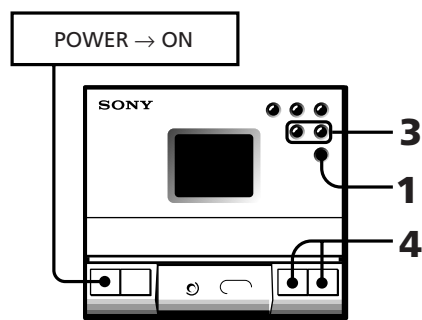

- 1** Press BAND repeatedly until the desired band appears in the display.
For German, Italian and gold colour models:
FM ↔ AM
For other models:
FM → MW → LW

Chapter 4: the Tape Player

Playing a Tape

Recording a CD Automatically

Recording a CD, etc., Manually

Recording a CD in a Specified Track Order (programme edit)

GB
12

Playing a Tape

You can use TYPE I (normal), TYPE II (CrO₂) and TYPE IV (metal) tapes. When you insert a tape, the deck detects the tape type automatically.

Tuner CD player

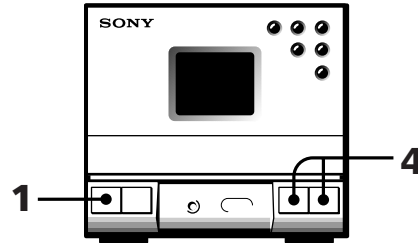

Stereo cassette deck

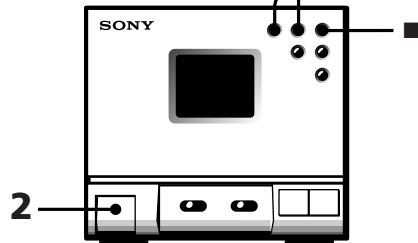

- 1 Press POWER.
- 2 Press ▲ EJECT to open the tape compartment and insert a recorded tape.

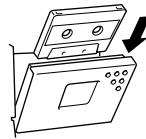

- 3 Press ► to play the front side. To play the reverse side, press ◀.
- 4 Press VOL +/- to adjust the volume.

To stop play

Press ■.

To	Operation
Pause	Press ■ on the deck. To resume play, press here again.
Find the beginning of the current or succeeding track	During play, press ◀◀ or ▶▶ on the deck.
Fast forward or rewind	During stop, press ◀◀ or ▶▶ on the deck.
Play one side of the tape	Slide DIRECTION to ⇄.
Play both sides repeatedly*	Slide DIRECTION to ↻.

* The deck stops automatically after repeating the sequence five times.

When listening to a tape recorded with the Dolby* B-type noise reduction system

Slide the DOLBY NR switch to ON. Dolby noise reduction system reduces tape hiss noise in low-level high-frequency signals.

* Dolby noise reduction manufactured under license from Dolby Laboratories Licensing Corporation. "DOLBY" and double-D symbol  are trademarks of Dolby Laboratories Licensing Corporation.

One Touch Play feature

Press ► or ◀ when the power is off or you are listening to another source.

As long as a tape is in the deck, you will immediately be able to listen to the tape without pressing any other buttons. If a tape is not in the deck, only the power will be turned on.

Recording a CD Automatically

You can record a CD on a tape quickly by using the CD SYNC switch. Use the buttons on the CD player and the cassette deck. Before recording, make sure the tabs on the cassette have not been removed.

Tuner CD player

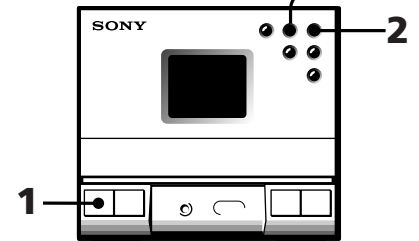

Stereo cassette deck

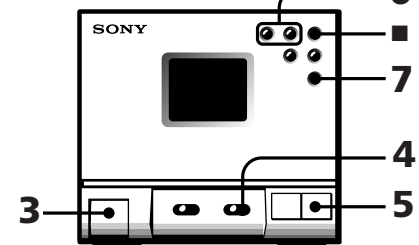

- 1 Press POWER.
- 2 Press ▲ and place a CD.
- 3 Press ▲ EJECT and insert a blank tape.

- 4 Slide DIRECTION to select dual or single-sided recording.

To record on	Slide DIRECTION to
One side	↔
Both sides*	↻

* Recording always stops at the end of the reverse side. Be sure to start from the front side.

- 5 Press CD SYNC.
The cassette deck stands by for recording, and the CD player stands by for playing.
- 6 Press ▶ or ◀ to select the tape side to start recording on.
To start from the front side, press ▶.
To start from the reverse side, press ◀.
(Recording will be made only on the reverse side.)
- 7 Press II.
Recording starts. After about 10 seconds, the CD starts playing.

To stop recording

Press ■ on the deck or the CD player.

To activate DOLBY NR

When you want to reduce the hiss noise in low-level high-frequency signals, slide the DOLBY NR switch to ON after step 4.

About CD SYNC (synchronized) recording

With this feature, the cassette deck records a CD synchronizing with the length of the tracks on the CD, so you do not have to worry about the tape direction or remaining time while recording. This stereo system uses the Fade Synchronized recording feature. With this feature, the deck slowly fades out a recording so that a track is not abruptly cut off at the end of the tape. If the tape reaches the end of its front side while recording a track, the deck re-records it automatically after rewinding the tape to the beginning of the track. This time, the track is recorded with a fadeout at the end of the tape. (Recording ends at this point if it is a single-sided recording.)

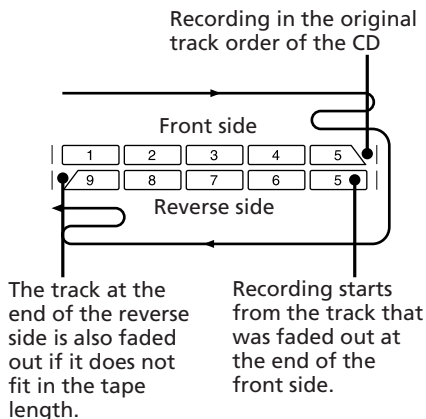

When the track order has been programmed and the total length of the tracks to be recorded is shorter than the length of one side of the tape, the unit automatically operates as follows:

When the CD player is paused, the deck continues recording silence until it reaches the end of the front side; then it reverses the tape and starts recording.

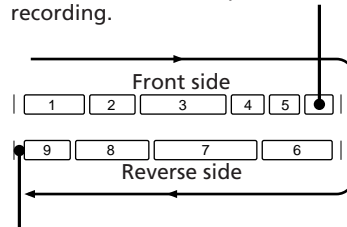

Once all of the selected tracks have been recorded, the deck records about four seconds of silence and then stops.

Recording a CD, etc., Manually

You can record a CD as you like, for instance, record just the songs you want, or you can record from any point on the tape.

Tuner CD player

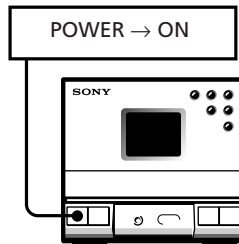

Stereo cassette deck

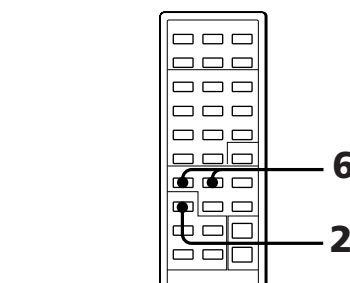
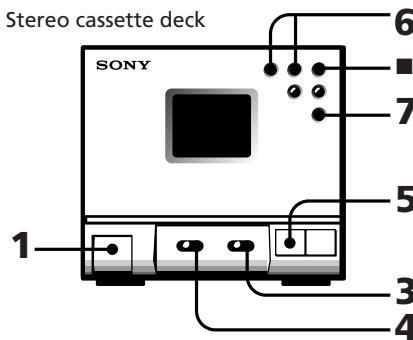

- 1 Press ▲ EJECT and insert a blank tape.

- 2 Press FUNCTION repeatedly until the source you want to record appears in the display.

Source	Indication
CD	CD
Radio	TUNER
MD, etc.	MD

- 3 Slide DIRECTION to select dual or single-sided recording.
To record on one side, set to ↔.
To record on both sides, set to ↻.
- 4 When you want to reduce the hiss noise in low-level high-frequency signals, slide DOLBY NR to ON.
- 5 Press ● REC on the deck.
The deck stands by for recording, and the ● REC button lamp and the II button lamp on the deck light up. Either the ▶ or ◀ button lamp lights up, and the other flashes and goes out. If the ▶ or ◀ button lamp does not light up or flash, the corresponding tab on the cassette has been removed. You cannot record on this side.

- 6 Press ▶ or ◀ to select the tape side you want to start recording on.
To start recording on the front side, press ▶.
To start recording on the reverse side, press ◀.
- 7 Press II on the deck.
Recording starts.
When you set the DIRECTION switch to ↻, recording stops at the end of the reverse side.

- 8 Start playing the sound source.

To stop recording

Press ■ on the deck.

Note

If you press FUNCTION while recording, the sound source will be switched to another.

Recording a CD in a Specified Track Order (programme edit)

You can adjust the total recording time to the tape length while making a programme.

Tuner CD player

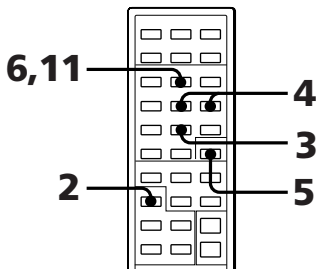
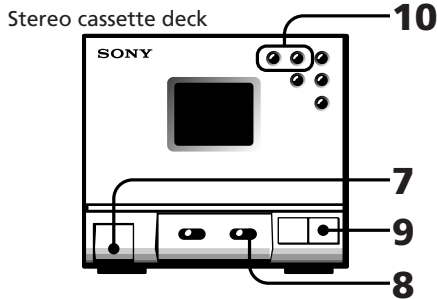
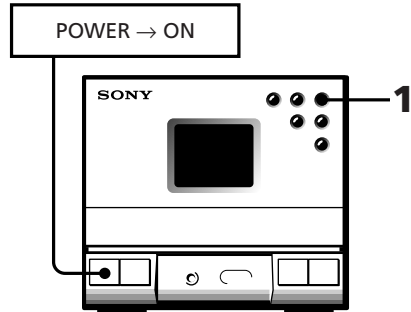

- 1 Press **▲** on the CD player and place a CD.
- 2 Press **FUNCTION** repeatedly until "CD" appears in the display.
- 3 Press **TUNING/PLAY MODE** repeatedly until "PGM" appears in the display.
- 4 Press **◀** or **▶** to choose a track.
- 5 Press **ENTER**. Repeat steps 4 and 5 to programme the remaining tracks you want to record on side A in the order you want them to be recorded.
- 6 Press **||** on the remote to pause recording at the end of side A. The total recording time "0.00" is displayed. Repeat steps 4 and 5 to programme the remaining tracks you want to record on side B in the order you want them to be recorded.

- 7 Press **▲** EJECT on the deck and insert a blank tape.
- 8 Slide **DIRECTION** to select dual or single-sided recording. To record on one side, set to **↔**. To record on both sides*, set to **↔**.
* Recording always stops at the end of the reverse side. Be sure to start from the front side.

- 9 Press **CD SYNC**. The deck stands by for recording, and the CD player stands by for playing.
- 10 Press **▶** or **◀** to select the tape side you want to start recording on. To start recording on the front side, press **▶**. To start recording on the reverse side, press **◀**.
- 11 Press **||** to release recording pause. Recording starts. After about 10 seconds, the CD starts playing. When you programme to record on side B, the CD will pause after completing the recording on side A. The deck continues recording silence until it reaches the end of side A, then it reverses the tape and starts recording on side B. Once all of the selected tracks have been recorded, the deck records about 4 seconds of silence and then stops.

To cancel programme edit

Press **TUNING/PLAY MODE** until "PGM" disappears.

Notes

- If the last portion of the track is recorded on the leader at the end of the tape, recording may not be made completely.
- When programming for side B after pausing at the end of side A, make sure the tracks programmed for side A do not exceed the length of a single side. Otherwise recording cannot be made correctly.

To start recording partway through a tape

Play or record on the tape for more than a few seconds, then press **CD SYNC**. As soon as you start recording, CD starts playing. When you press **CD SYNC** after pressing **▲** EJECT to insert a tape, CD play will start 10 seconds after recording starts. This will happen when recording on any part of the tape because the stereo system is designed to prevent recording on the leader at the beginning of the tape.

Chapter 5: Sound Adjustment

Adjusting the Balance of the Speakers

Reinforcing Bass (DBFB)

Listening with Surround Feature

Adjusting the Balance of the Speakers

You can adjust the balance of the sound from the speakers to correct the stereo imaging when the speaker position is not symmetrical.

Use the buttons on the remote to do this operation.

Tuner CD Player

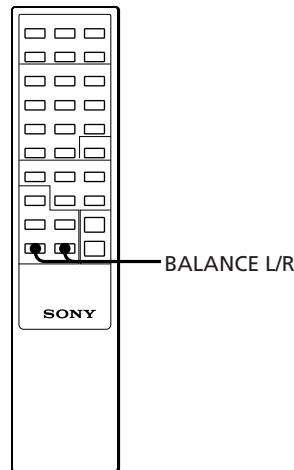
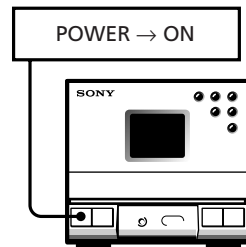

To increase the relative strength of the right speaker, press BALANCE R.

Each time you press BALANCE R, the display changes as follows:

— LEFT → 10 LEFT → 9 LEFT →
 → 1 LEFT → CENTER → 1 RIGHT →
 2 RIGHT → → 10 RIGHT → — RIGHT

To increase the relative strength of the left speaker, press BALANCE L.

Each time you press BALANCE L, the display changes in reverse order to the above.

To listen through the headphones

Connect the headphones to the PHONES jack. No sound will come from the speakers.

Reinforcing Bass (DBFB)

DBFB (Dynamic Bass Feedback) feature intensifies low frequency sound for richer bass reproduction.

You can select one of the two levels of DBFB: "DBFB1" or "DBFB2". "DBFB2" is more effective than "DBFB1".

Tuner CD Player

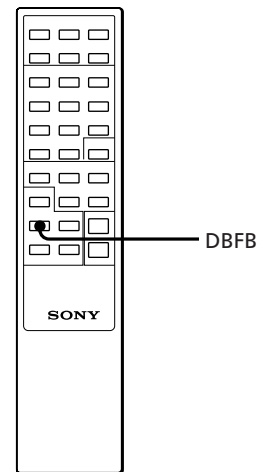
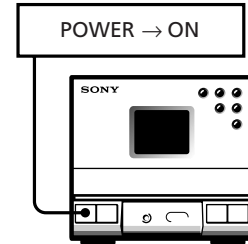

Press DBFB repeatedly until "DBFB1" or "DBFB2" appears in the display.

Each time you press DBFB, the display changes as follows:

→ DBFB1 → DBFB2 → OFF →

Note

When you release the DBFB and Surround features, you can enjoy almost the same sound as the source (Source Direct feature).

Listening with the Surround Feature

With this feature, you can create the atmosphere of a movie theater or concert hall. Select one of the two levels of the Surround feature: "SURR1" and "SURR2". "SURR2" is more effective than "SURR1".

Tuner CD Player

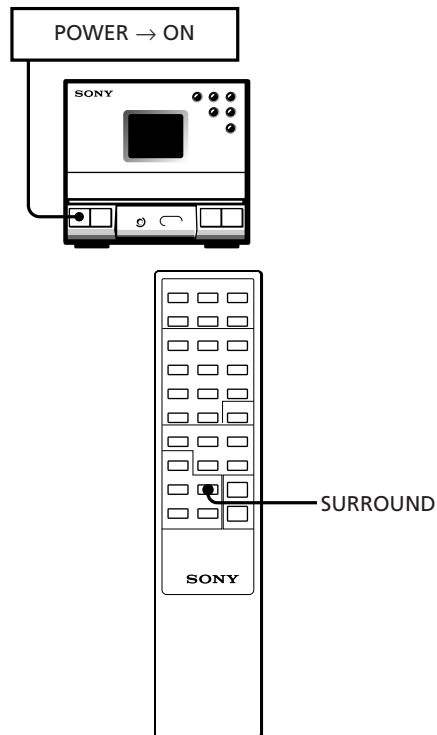

GB
16

Press SURROUND repeatedly until "SURR1" or "SURR2" appears in the display.

Each time you press SURROUND, the display changes as follows:



Note

When the Surround and DBFB features are set to OFF, you can enjoy almost the same sound as the CD source (Source Direct feature).

Chapter 6: Additional Features

Falling Asleep to Music

Waking Up to Music

Timer-Recording Radio Programmes

Connecting Optional Equipment

Falling Asleep to Music

You can set the stereo system to turn off automatically so you can go to sleep to music.

Before setting sleep timer, make sure the clock has been set correctly.

Tuner CD Player

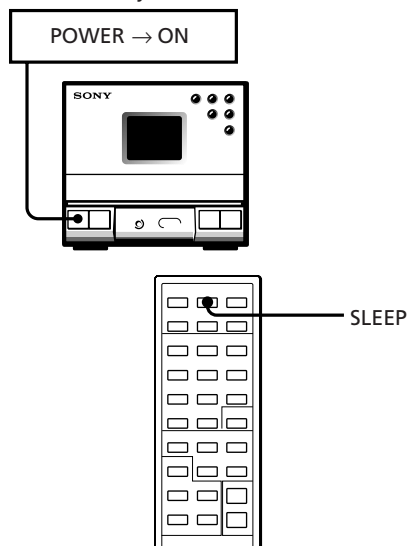

- 1 Play your favourite sound source (a tape, the tuner or CD).
- 2 Press SLEEP while the source is playing to choose how long you want the music to play. "SLEEP" and minutes indication appear in the display. Each time you press SLEEP, the indication decreases by 10 minutes from 90 to 10. The power will turn off after the length of time you chose.

90 → 80 → 70 → → 20 → 10 → OFF

To cancel the sleep timer

Press SLEEP repeatedly until "SLEEP OFF" appears in the display.

To check the remaining time before the sleep timer turns off the system

Press SLEEP once.

The remaining time appears in the display for several seconds.

To change the preset time while the sleep timer is on

Press SLEEP several times until the desired length of time indication appears.

Note

While the sleep timer is activated, the daily and recording timer functions do not work.

Waking Up to Music

You can wake up to music at the preset time. You only need to set the timer once. Before setting the timer, make sure the clock has been set correctly. The preset timer activates at the same time every day. To wake up to the sound of the radio, be sure to preset the station you want to listen to beforehand. (See "Presetting Radio Stations".)

Tuner CD Player

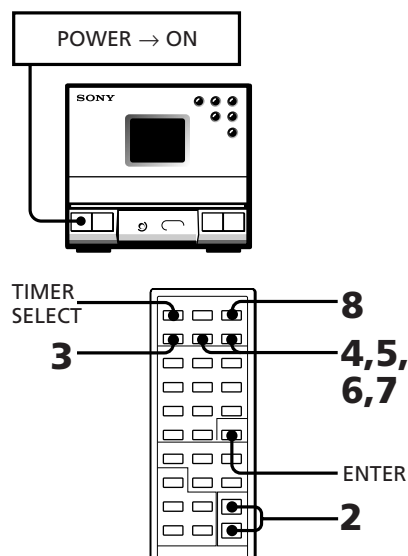

- 1 Prepare the sound source.

Source	Preparation
CD	Insert a CD. If you want to play it from a desired track, do the necessary procedures for programmed CD play (p.8).
Radio	Tune in the desired preset station.
Tape	Insert a tape with the side you want to play facing towards you, and press ► to start playing from the front side.

- 2 Press VOL +/- to adjust the volume.

- 3 Press TIMER SET.

- 4 Press TIMER +/- to display "DAILY", and press ENTER. The hour indication flashes in the display.



continue to next page →

→continued

- 5** Set the time you want the music to come on.
Press **TIMER +/-** to set the hour, and press **ENTER**.
The minute indication flashes.
Set the minute in the same way and press **ENTER**.
The hour indication for the turn-off time appears.



- 6** Set the time you want the music to go off.
Press **TIMER +/-** to set the hour, and press **ENTER**.
The minute indication flashes.
Set the minute in the same way and press **ENTER**.
The source indication flashes.



- 7** Press **TIMER +/-** to select the source, and press **ENTER**.

Source	Indication
CD	CD
Radio	TUNER
Tape	TAPE
MD, etc.	MD

The preset items appear in the display sequentially.

- 8** Press **SYSTEM POWER** to turn off the system.
At the preset time, the power will go on and the music will play. At the turn-off time, the power will go off again.

To cancel the timer

Press **TIMER SELECT** repeatedly until "OFF" appears in the display instead of "DAILY".

To set the timer with the same items

Press **TIMER SELECT** to display "DAILY", and press **SYSTEM POWER** to turn off the system.
Once you set the timer, you do not have to set the same items again.

To check the timer settings

Press **TIMER SELECT** until "DAILY" disappears and appears in the display again.
The preset items appear sequentially.

To change timer settings

Repeat steps 1 to 8.

Timer-Recording Radio Programmes

You can set the timer to record the radio. This timer works only once for each setting. Preset the station beforehand. (See "Presetting Radio Stations".) Make sure the clock is set correctly.

Tuner CD player

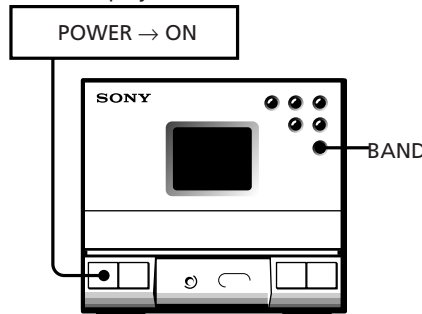

Stereo cassette deck

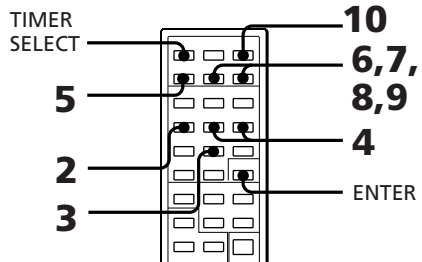
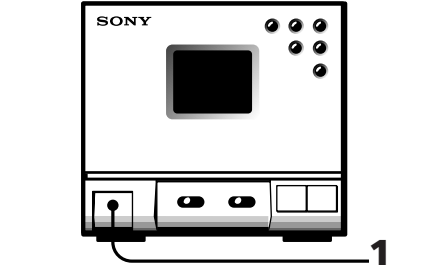

- 1 Insert a blank tape with the side you want to record facing towards you, and press **▶** to start recording from the front side.
- 2 Press **BAND** repeatedly until the band you want appears in the display.
- 3 Press **TUNING/PLAY MODE** until "PRESET" appears in the display.
- 4 Press **TUNING +/-** to tune in the preset station.
- 5 Press **TIMER SET**.

- 6** Press **TIMER +/-** to display "REC", and press **ENTER**.
The hour indication flashes.



- 7** Set the time you want to start recording. Press **TIMER +/-** to set the hour, and press **ENTER**.
The minute indication flashes.
Set the minute in the same way, and press **ENTER**.
The hour indication for the turn-off time flashes.



- 8** Set the time you want to stop recording. Press **TIMER +/-** to set the hour, and press **ENTER**.
The minute indication flashes.
Set the minute in the same way and press **ENTER**.
"TO TAPE" or "TO MD" flashes.



- 9** Press **TIMER +/-** to select what you want to record on, and press **ENTER**.
To record on a tape, display "TO TAPE".
To record on an MD, etc., display "TO MD".
The preset items appear in the display sequentially.

- 10** Press **SYSTEM POWER** to turn off the system.
At the preset time, the power will go on and recording starts. At the turn-off time, the power will go off again.
At the preset time, the sound level is automatically set to the minimum and will be the same level after the turn off time.

To cancel the timer

Press **TIMER SELECT** repeatedly until "OFF" appears in the display instead of "REC".

To set the timer with the same items

Press **TIMER SELECT** to display "REC", and press **POWER** to turn off the system.
Once you set the timer, you do not have to set the same items again.

To check the timer settings

Press **TIMER SELECT** until "REC" disappears and appears in the display again.

The preset items appear sequentially.

To change timer settings

Repeat steps 1 to 10.

Connecting Optional Equipment

Connecting an MD, DAT deck, etc.

To make a digital recording with an MD, DAT deck, etc.

Connect the **DIGITAL (OPTICAL) OUTPUT** jack on the rear panel of the tuner CD player to a recorder, deck, etc. that has an optical connector.

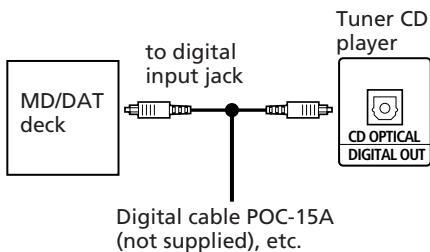

To make an analog recording with an MD, DAT, VCR deck, etc.

Connect the **MD IN/OUT** jacks (phono jacks) on the rear panel of the stereo to an MD, DAT, VCR deck, etc. with the Sony RK-C315 connecting cord (not supplied).

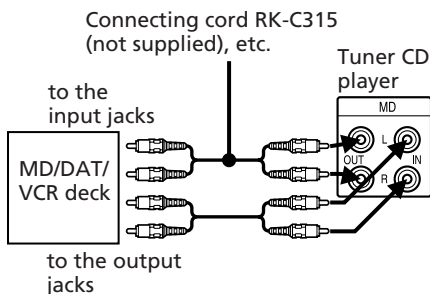

To hear the VCR sound through the connected speakers, connect the **MD IN** jacks on the rear panel of the stereo to the output jacks on the VCR. In this case, connect the plugs to jacks of the same colours.

For details, see the instruction manual for each equipment.

To listen to the sound of the connected equipment

Press **FUNCTION** repeatedly until "MD" appears in the display.

Connecting an External Aerial

To improve the FM reception

Connect an external aerial when the signal reception is too weak with the supplied FM lead aerial.

Connect an external FM aerial to the **FM 75 Ω** terminal, using a 75-ohm coaxial cable and IEC standard socket connector.

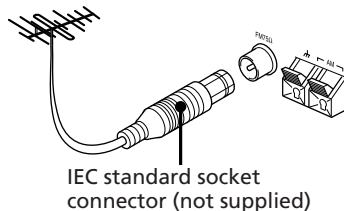

To improve the AM reception

Connect an external aerial if the signal reception is too weak after reorienting the supplied AM loop aerial. Do not disconnect the AM loop aerial.

Connect a 6- to 15-meter insulated wire (not supplied) to the **AM** terminal and extend the other end horizontally at a higher place. Connect the **⏏** terminal to the earth.

Important

Earth the external aerial against lightning. To avoid a gas explosion, do not connect the earth wire to a gas pipe.

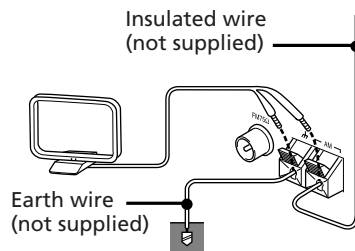

Precautions

Troubleshooting Guide

Maintenance

Specifications

Index to Parts and Controls

Index

Precautions

If you have any questions or problems concerning your stereo system, please consult your nearest Sony dealer.

On safety

- The unit is not disconnected from the mains as long as it is connected to the wall outlet, even if the unit itself has been turned off.
- Unplug the system from the mains if it is not to be used for an extended period of time. To disconnect the mains lead, pull it out by the plug. Never pull the cord itself.
- Should any solid object or liquid fall into a component, unplug the stereo system and have the component checked by qualified personnel before operating it any further.
- The mains lead must be changed only at the qualified service shop.

On installation

Place the stereo system in a location with adequate ventilation to prevent heat build-up in the stereo system.

On condensation in the CD player component

If the system is brought directly from a cold to a warm location, or is placed in a very damp room, moisture may condense on the lens inside the CD player. Should this occur, the CD player will not operate. Remove the CD and leave the system turned on for about an hour until the moisture evaporates.

To save a tape permanently

To prevent a tape from being accidentally recorded over, break off the cassette tab from side A or B as illustrated. If you later want to reuse the tape for recording, cover the broken tab with adhesive tape.

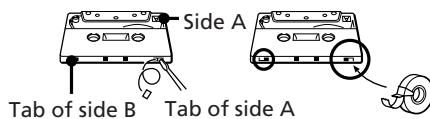

When you are using a TYPE II (CrO₂) or TYPE IV (METAL) cassette, be careful not to cover the detector slots which allow the tape player to automatically detect the type of tape.

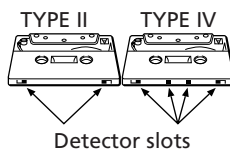

In case colour irregularity is observed on nearby TV screen

With this magnetically shielded type of speaker system, the speakers can be installed near a TV set. However, colour irregularity may still be observed on the TV screen depending on the type of your TV set.

If colour irregularity is observed...

Turn off the TV set once, then turn it on after 15 to 30 minutes.

If colour irregularity is observed again...

Place the speakers farther away from the TV set.

Troubleshooting Guide

If you run into any problem using the stereo, use the following check list after first checking the following two points:

- The mains lead is connected firmly.
- The speakers are connected correctly and firmly.

Should any problem persist after you have made the checks below, consult your nearest Sony dealer.

General

There is no sound.

- Press POWER to turn on the stereo.
- Adjust the volume.
- The headphones are connected. Disconnect them.

The left and right sound are reversed.

- Check the speaker connection and speaker placement.

There is severe hum or noise.

- TV or VCR is too close to the stereo system. Move the stereo system away from the TV or VCR.

"0:00" flashes in the display.

- Mains interruption occurred. Set the clock and timer settings again.

CD Player

The CD tray does not close.

- The CD is not placed correctly.

The CD will not play.

- The CD is dirty.
- The CD is inserted label side down.
- The player is in pause mode.
- Moisture condensation has built-up. Leave the system turned on for about an hour until the moisture evaporates.

Play does not start from the first track.

- The CD player is in programme or shuffle mode. Press TUNING/PLAY MODE repeatedly until the play mode indication disappears.

Cassette deck

The tape does not record.

- No tape in the tape compartment.
- The tab has been removed from the cassette.
- The tape has reeled to the end.

The tape does not record nor does it play back, or there is a decrease in sound level.

- The heads are dirty. Clean them.
- Magnetic deposits have built-up on the record/playback head*.

There is excessive wow or flutter, or the sound drops out.

- The capstans or pinch rollers are contaminated*.

The tape does not erase completely.

- Magnetic deposits have built-up on the record/playback head*.

Noise increases or the high frequencies are erased.

- Magnetic deposits have built-up on the record/playback head*.

CD Synchronized recording does not start.

- When you set the tape direction to , recording does not start if the tab of either side is removed from the cassette.

*See "Maintenance".

Tuner

"TUNED" flashes in the display.

- Adjust the aerial.

"STEREO" flashes in the display.

- Adjust the aerial.

Severe hum or noise.

- Adjust the aerial.
- The signal strength is too weak. Connect the external aerial.
- Connect the earth wire.

A stereo FM programme cannot be received in stereo.

- When "MONO" appears in the display, press STEREO/MONO on the remote so that "MONO" disappears.
- Adjust the aerial.

Timer

The timer does not function.

- Set the clock correctly.
- The mains has been cut off. While the timer functions, press the POWER switch to turn off the system.
- Make sure "DAILY" or "REC" appears in the display.

Remote

The remote does not function.

- The batteries have run down. Replace both batteries.
- There is an obstacle between the remote and the system. Remove the obstacle.

Maintenance

To clean the tape heads and tape path

Contaminated tape heads cause poor recording or sound drop-out in playback. We recommend cleaning after every 10 hours of operation.

Open the tape compartment and wipe the heads, the pinch rollers and the capstans with a cleaning swab slightly moistened with cleaning fluid or alcohol. Wipe the parts shown below:

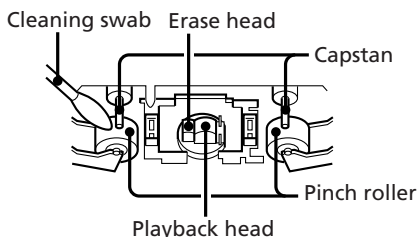

Insert a tape when the areas cleaned are completely dry.

To demagnetize the tape heads

After 20 to 30 hours of use, enough residual magnetism will have built up on the heads to begin to cause loss of high frequencies and hiss. At this time, demagnetize the heads and all metal parts in the tape path with a commercially available tape head demagnetizer. Refer to the instructions of the demagnetizer.

To clean the cabinet

Use a soft cloth slightly moistened with mild detergent solution.

To clean the CD

When a CD is dirty, clean it with a cleaning cloth. Wipe the CD from the centre out.

Notes on CD

- Do not use solvents such as benzene, thinner, commercially available cleaners, or anti-static spray intended for vinyl LPs.
- If there is a scratch, dirt or fingerprints on the CD, it may cause a tracking error.

Specifications

Tuner CD player (HCD-T1)

Tuner section

Tuning range

FM: 87.5 – 108 MHz

AM:

For German, Italian and gold colour models

AM: 531 – 1,602 kHz

For other models

MW: 531 – 1,602 kHz

LW: 153 – 279 kHz

Intermediate frequency

FM: 10.7 MHz

AM: 450 kHz

Aerial terminals

FM: 75 ohm unbalanced

AM: External aerial terminal

Timer Quarts lock system

Timer setting

One-minute step

Sleep timer

10-minute step, max. 90 minutes

CD player section

System Compact disc digital audio system

Laser Semiconductor laser

Wavelength

780 – 790 nm

Frequency response

2 Hz – 20 kHz ± 0.5 dB

Signal to noise ratio

More than 90 dB

Harmonic distortion

Less than 0.03%

Preamplifier section

Frequency response

15 Hz – 50 kHz ± 0.5 dB

Inputs MD IN:

Stereo phone jack, sensitivity

450 mV, impedance 47 kilohms

continue to next page →

→continued

Outputs DIGITAL OUT (CD OPTICAL OUT) jack:
Digital connector, -18 dBm, wavelength 660 nm
OUTPUT jack:
Stereo phone jack, 1 V, 1 kohm
MD OUT jack:
Stereo phone jack, 250 mV, 1 kohm
PHONES (headphones) jack:
Stereo mini jack, accepts headphones of 8 ohms or more.

General

Power requirements
220 - 230 V AC, 50/60 Hz

Power consumption
25 W

Dimensions
Approx. 142 x 125 x 252 mm (w/h/d) (5⁵/₈ x 5 x 10 inches) incl. projecting parts and controls

Mass Approx. 3 kg (6 lb 10 oz)

Supplied accessories
AM loop aerial (1)
Sony RM-ST1 Remote (1)
Sony SUM-3 (NS) batteries (2)
FM lead aerial (1)
Speaker cable (1)
Audio cord (1)

Active speaker system (SA-N1)

Speaker system
Full range, bass reflex

Speaker units
10 cm dia., cone type

Rated impedance
4 ohms

Power requirements
220 - 230 V AC, 50/60 Hz

Continuous RMS power output
12 + 12 watts
(4 ohms at 1 kHz, 5 % THD)
10 + 10 watts
(4 ohms, DIN, 1kHz)

Music power output
19 + 19 watts
(4 ohms, at 1 kHz, 10 % THD)

Power consumption
27 W

Dimensions
Right: Approx. 125 x 200 x 215 mm (w/h/d) (5 x 7⁷/₈ x 8¹/₂ inches) incl. projecting parts and controls
Left: Approx. 125 x 200 x 200 mm (w/h/d) (5 x 7⁷/₈ x 7⁷/₈ inches) incl. projecting parts and controls

Mass Right: Approx. 2.9 kg (6 lb 7 oz)
Left: Approx. 1.7 kg (3 lb 12 oz)

Active speaker system (SA-N11)

Speaker system
2-way bass reflex (magnetically shielded design)

Speaker units
10 cm dia., cone type
2 cm dia., balance drive type

Rated impedance
4 ohms

Power requirements
220 - 230 V AC, 50/60 Hz

Continuous RMS power output
12 + 12 watts
(4 ohms at 1 kHz, 5 % THD)
10 + 10 watts
(4 ohms, DIN, 1kHz)

Music power output
19 + 19 watts
(4 ohms, at 1 kHz, 10 % THD)

Power consumption
25 W

Dimensions
Right: Approx. 125 x 205 x 212 mm (w/h/d) (5 x 8¹/₈ x 8³/₈ inches) incl. projecting parts and controls
Left: Approx. 125 x 205 x 198 mm (w/h/d) (5 x 8¹/₈ x 7⁷/₈ inches) incl. projecting parts and controls

Mass Right: Approx. 3.0 kg (6 lb 10 oz)
Left: Approx. 1.8 kg (3 lb 15 oz)

Stereo cassette deck (TC-TX1)

Recording system
4-track 2-channel stereo

Frequency response
(DOLBY NR OFF)
50 - 15,000 Hz (±3 dB), using Sony TYPE IV cassette
50 - 14,000 Hz (±3 dB), using Sony TYPE II cassette
50 - 13,000 Hz (±3 dB), using Sony TYPE I cassette

Wow and flutter
±0.2 % W.PEAK (DIN)

Dimensions
Approx. 142 x 125 x 205 mm (w/h/d) (5⁵/₈ x 5 x 8¹/₈ inches) incl. projecting parts and controls

Mass Approx. 2 kg (4 lb 7 oz)

Supplied accessory
Flat cord (1)

Optional accessories
MDS-MX1 MiniDisc deck
TC-TX1 Cassette deck

Design and specifications are subject to change without notice.

Index to Parts and Controls

Refer to the pages indicated in parentheses for how to use the controls.

Controls with an asterisk have indicators on themselves.

Front Panel

Tuner CD player

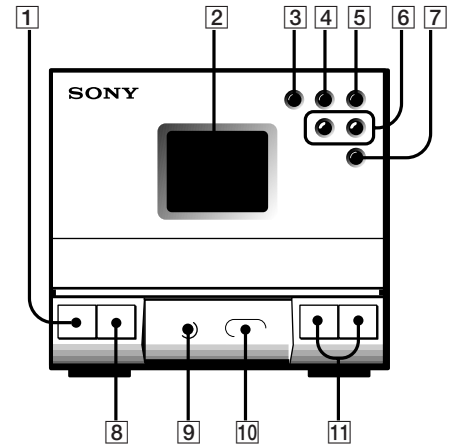

- 1 POWER switch (7)
- 2 Display window (6, 7, 17)
- 3 ►|| (play / pause) button* (7)
- 4 ■ (stop) button (7, 13)
- 5 ▲ (open/close) button (7, 12)
- 6 ◀◀◀ and ▶▶▶ (AMS / search) / TUNING + and - buttons (7, 10, 14)
- 7 BAND button (10, 18)
- 8 FUNCTION button (13, 19)
- 9 PHONES jack (15)
- 10 Remote sensor
- 11 VOL + and - buttons (7, 11, 12)

Stereo cassette deck

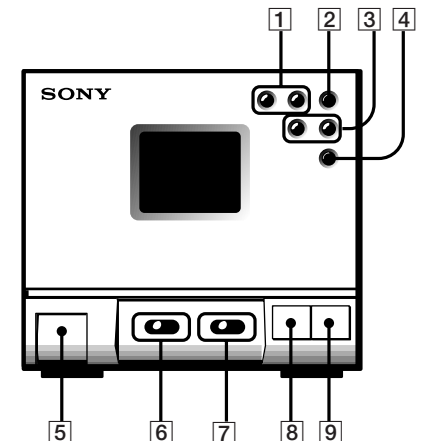

- 1 ► (front side play)* and ◀ (reverse side play)* buttons (12, 17)
- 2 ■ (stop) button (12)
- 3 AMS / ►► (fast rightward) and ◀◀ (fast leftward) buttons (12)

- 4 **||** (pause) button (12)
- 5 **▲** EJECT button (12, 18)
- 6 DOLBY NR OFF / ON switch (12)
- 7 DIRECTION **⇌** / **↻** switch (12)
- 8 **●** REC button* (13)
- 9 CD SYNC button (12)

Rear Panel

Tuner CD player

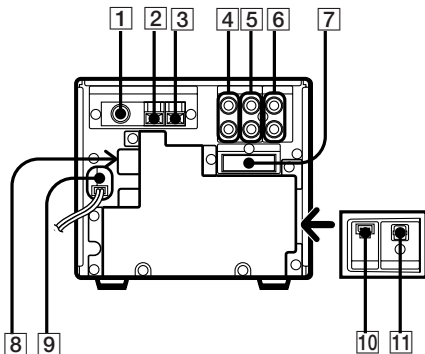

- 1 FM 75 Ω COAXIAL connector (5, 19)
- 2 \hbar (earth) terminal (5, 19)
- 3 AM terminal (5, 19)
- 4 MD OUT jacks (19)
- 5 MD IN jacks (19)
- 6 OUTPUT jacks (4)
- 7 SYSTEM CONTROL connector (4)
- 8 AC OUTLET connector (4)
- 9 Mains lead (5)
- 10 AU BUS (audio bus) connector (5)
- 11 DIGITAL OUT (CD OPTICAL OUT) jack (19)

Display Window

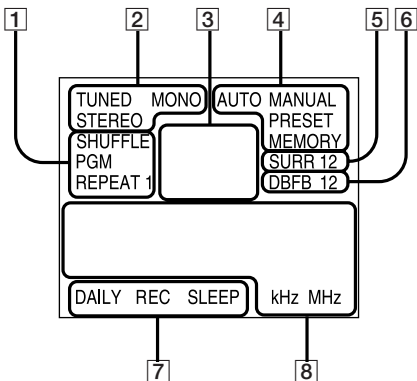

- 1 CD play mode indications (8, 9)
- 2 Tuner indications (10)
- 3 Track number/band indication (7, 10)
- 4 AUTO / MANUAL / PRESET / MEMORY indications (10, 11)
- 5 SURR (surround) indication (16)
- 6 DBFB indication (15)
- 7 DAILY / REC / SLEEP timer indications (17, 18)
- 8 Time / frequency indication (6, 7, 10)

Remote (RM-ST1)

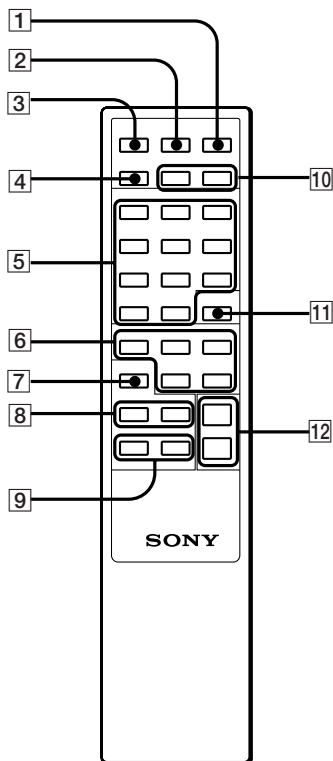

- 1 SYSTEM POWER switch (18)
- 2 SLEEP button (17)
- 3 TIMER SELECT button (17, 18)
- 4 TIMER SET button (17, 18)
- 5 CD and tuner operating buttons
 - ▶ (play) button (7)
 - ||** (pause) button (7)
 - (stop) button (7)
 - BAND button (10, 18)
 - TUNING + and - / **◀◀** and **▶▶** (AMS) buttons (7, 10)
 - STEREO / MONO button (10)
 - TUNING / PLAY MODE button (8, 10)
 - REPEAT button (9)
 - DISPLAY button (7)
 - MEMORY button (11)
- 6 Tape operating buttons
 - ◀ (reverse side play) and ▶ (front side play) buttons (12)
 - (stop) button (12)
 - ◀◀ (fast leftward) and ▶▶ (fast rightward) buttons (12)
- 7 FUNCTION button (13, 19)
- 8 Sound adjustment buttons
 - DBFB button (15)
 - SURROUND button (16)
- 9 BALANCE L and R buttons (15)
- 10 TIMER + and - buttons (6, 17, 18)
- 11 ENTER button (6, 18)
- 12 VOL + and - buttons (7, 11)

Index

- Aerials 5, 10, 19
- AMS 7, 12
- CD synchro-recording 12
- Clock setting 6
- Connecting
 - optional equipment 19
 - the system 4
- DBFB 15
- Inserting batteries 6
- Playing
 - a CD (normal play) 7
 - a tape 12
 - tracks in random order (shuffle play) 8
 - track in the desired order (programme play) 8
 - tracks repeatedly (repeat play) 9
- Radio stations
 - presetting 11
 - tuning in 10
- Recording
 - a CD 12, 13, 14
 - a CD automatically 12
 - a CD manually 13
 - a radio programme 13, 18
- Recording CDs
 - specifying track order 14
- Sound adjusting 15
- Timer
 - falling asleep to music 17
 - timer recording 18
 - waking up to music 17
- Tuner 10

AVERTISSEMENT

Afin de prévenir tout risque d'incendie ou d'électrocution, abstenez-vous d'exposer cet équipement à la pluie ou à l'humidité.

Afin de prévenir tout risque d'électrocution, abstenez-vous d'ouvrir le boîtier. Confiez l'entretien de cet équipement exclusivement à des techniciens qualifiés.

N'installez pas cet équipement dans un espace restreint tel qu'une bibliothèque ou une armoire encastrée.

L'unité laser que contient cet équipement est susceptible d'émettre des radiations dont les caractéristiques se situent en-dehors des limites s'appliquant aux appareils de Classe 1.

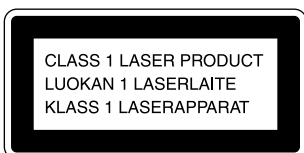

Cet équipement est considéré comme un produit LASER de CLASSE 1. L'étiquette de marquage des produits laser de CLASSE 1 est apposée au dos du boîtier de cet équipement.

F
2

CAUTION	: INVISIBLE LASER RADIATION WHEN OPEN. AVOID EXPOSURE TO BEAM.
ADVARSEL	: USYNLIG LASERSTRÅLING VED ÅBNING NÅR SIKKERHEDSAFBRYDERE ER UDE AF FUNKTION. UNDGÅ UDSÆTTELSE FOR STRÅLING.
VARO!	: AVATTAESSA JA SUOJALUKITUS OHITETTAESSA DLET ALTTIINA LASERSÄTELYLLE.
VARNING	: LASERSTRÅLING NÅR DENNA DEL ÄR ÖPPNAD OCH SPÄRREN ÄR URÖPPPLAD.
ADVARSEL	: USYNLIG LASERSTRÅLING NÅR DEKSEL ÅPNES UNNGÅ EKSPONERING FOR STRÅLEN.

L'étiquette de mise en garde ci-après est apposée à l'intérieur du boîtier.

Bienvenue!

Nous vous remercions d'avoir fait l'acquisition de cette chaîne haute fidélité compacte Sony.

Cette chaîne stéréo est truffée de fonctions amusantes. En voici un avant-goût:

- Les dimensions du panneau frontal de chaque composant correspondent à celles d'une pochette de disque compact. Cette uniformisation permet d'empiler ou d'agencer comme vous l'entendez les composants de la chaîne.
- Le système DBFB (Dynamic Bass Feedback) amplifie les sons basse fréquence pour obtenir la diffusion de graves puissantes et profondes par le biais d'une paire de haut-parleurs bass reflex pleine plage.
- Une fonction de présélection permet de mémoriser et de rappeler jusqu'à 20 stations FM, 10 stations MW et 10 stations LW (sur les modèles allemand, italien et de couleur or, vous pouvez mémoriser et rappeler jusqu'à 20 stations FM et 10 stations AM.)
- Le programmeur permet de mettre en service/hors service le lecteur de disques compacts, le lecteur de cassettes ou la radio à l'heure de votre choix
- La télécommande permet de contrôler la diffusion du son sans quitter votre fauteuil
- La prise de sortie optique autorise l'exécution d'enregistrements numériques

Introduction

Le présent mode d'emploi vous explique comment utiliser :

- Tuner lecteur CD : HCD-T1
- Platine à cassette stéréo : TC-TX1
- Système de haut-parleur actif : SA-N1
- Système de haut-parleur actif : SA-N11

Vérifiez quels sont les composants que vous utilisez.

Table des matières

Chapitre 1: Installation

- Raccordement de la chaîne stéréo 4
- Introduction des piles dans leur compartiment 6
- Réglage de l'horloge 6

Chapitre 2: Le lecteur de disques compacts

- Lecture d'un disque compact (lecture normale) 7
- Lecture des plages dans un ordre quelconque (lecture aléatoire) 8
- Lecture des plages dans l'ordre de votre choix (lecture programmée) 8
- Lecture des plages à plusieurs reprises (lecture répétée) 9

Chapitre 3: La radio

- Ecoute radiophonique 10
- Présélection des émetteurs de radiodiffusion 11
- Ecouter les stations de radio présélectionnées 11

Chapitre 4: Le lecteur de cassettes

- Lecture d'une cassette 12
- Enregistrement automatique d'un disque compact 13
- Enregistrement manuel d'un disque compact, etc. 14
- Enregistrement d'un disque compact selon une séquence spécifiée (montage programmé) 14

Chapitre 5: Réglage du son

- Réglage de la balance des hauts-parleurs 16
- Accentuation des graves (DBFB) 16
- Ecoute en tétraphonie 17

Chapitre 6: Fonctions supplémentaires

- Extinction programmée 18
- Réveil en musique 18
- Programmation de l'enregistrement d'émissions radiophoniques 19
- Raccordement des équipements en option 20

Pour votre information

- Précautions 22
- Guide de dépannage 22
- Maintenance 23
- Spécifications 24
- Index des pièces et des commandes 25

Index 26

Chapitre 1: Installation

Raccordement de la chaîne stéréo

Introduction des piles dans leur compartiment

Réglage de l'horloge

Raccordement de la chaîne stéréo

Référez-vous aux illustrations ci-après pour raccorder correctement votre chaîne stéréo.

OPERATION 1

Raccordement du câble plat

(Uniquement pour les clients qui ont fait l'acquisition du lecteur de cassettes stéréo TC-TX1)

Raccordez le tuner lecteur CD et le lecteur de cassettes stéréo avec ce cordon plat en appuyant sur le connecteur jusqu'à ce qu'il s'encliquette.

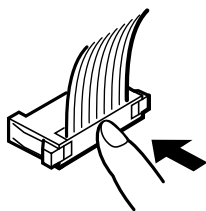

Pour déconnecter le câble plat

Exercez une traction sur le connecteur du câble plat tout en appuyant sur les flancs de celui-ci. Abstenez-vous de tirer sur le câble plat lui-même.

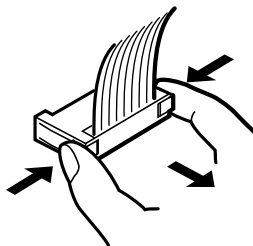

OPERATION 2

Raccordement du haut-parleur droit

Raccordez le haut-parleur sur le tuner lecteur CD à l'aide du câble audio (fourni) et du cordon d'alimentation.

Raccordement du câble audio

Branchez correctement la fiche blanche sur la prise blanche (L) et la fiche rouge sur la prise rouge (R).

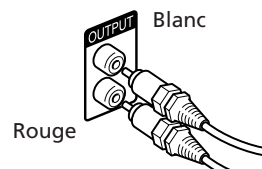

Raccordement du cordon d'alimentation secteur du haut-parleur droit

Branchez le cordon d'alimentation du haut-parleur droit sur la prise AC OUTLET du panneau arrière du tuner lecteur CD.

Remarques

Les illustrations de la page 5 représentent le système de haut-parleurs actifs SA-N1.

La vue arrière du SA-N11 diffère de l'illustration.

OPERATION 3

Raccordement du haut-parleur gauche

Raccordez le haut-parleur gauche au haut-parleur droit au moyen du câble de raccordement des hauts-parleurs (fourni). Veillez à éloigner ces câbles des antennes.

Cordon gris sur ⊕ (rouge)

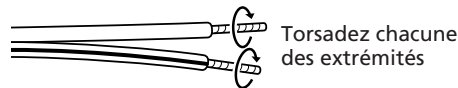

Cordon ligné de noir sur ⊖ (noir)

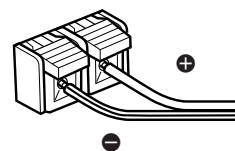

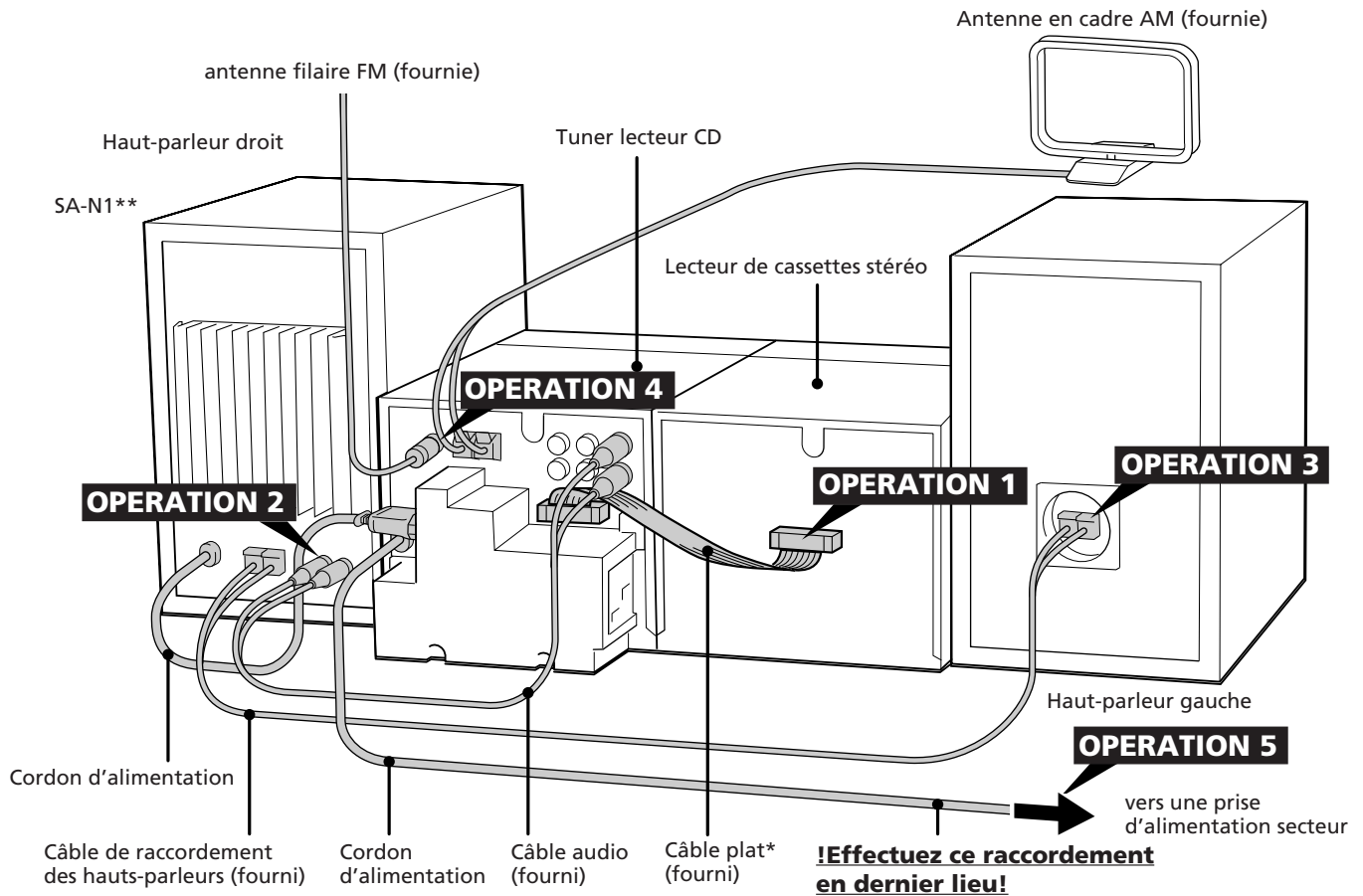

* Uniquement pour les clients qui ont fait l'acquisition du lecteur de cassettes stéréo TC-TX1

**La vue arrière du SA-N11 diffère de l'illustration.

OPERATION 4 Raccordement des antennes

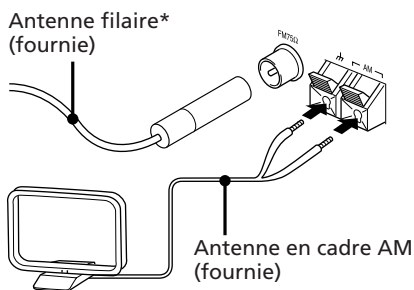

* Fixez-la de manière à obtenir une qualité de réception optimale.

** Orientez-la de manière à obtenir une qualité de réception optimale.

Pour améliorer la qualité de la réception

Branchez une antenne extérieure (p.21).

Installation de l'antenne en cadre AM



OPERATION 5 Raccordement de l'alimentation

Branchez le cordon d'alimentation secteur du tuner lecteur CD sur la prise de votre choix après avoir effectué les connexions qui précèdent.

Remarques

- Vous pouvez retirer la garniture frontale qui protège les hauts-parleurs.
- Le connecteur AU BUS (bus audio) monté sur le panneau arrière du tuner lecteur CD autorise le raccordement du lecteur de minidisques Sony MDS-MX1 proposé en option. Pour plus de détails, reportez-vous au manuel d'utilisation du lecteur MDS-MX1.

Introduction des piles dans leur compartiment

Introduisez deux piles de type AA (R6) dans le compartiment de la télécommande fournie.

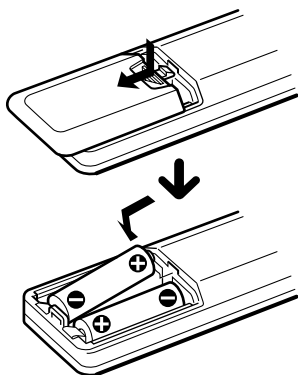

Durée de vie des piles

Dans des conditions d'utilisation normales, la télécommande devrait fonctionner pendant six mois environ, si vous utilisez des piles Sony SUM-3 (NS). Dès que la télécommande cesse de fonctionner correctement, remplacez les deux piles usées par de nouvelles piles.

Pour prévenir toute fuite éventuelle d'électrolyte

Si vous n'avez pas l'intention d'utiliser la télécommande avant longtemps, retirez les piles de leur compartiment afin de prévenir tout risque d'endommagement dû à la corrosion ou à une fuite éventuelle d'électrolyte.

Réglage de l'horloge

Vous devez régler l'horloge avant d'exploiter la fonction de programmation du système. L'horloge affiche l'heure par cycle de 24 heures.

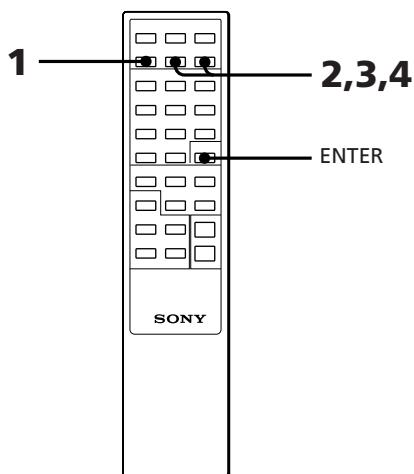

1 Appuyez sur la touche TIMER SET.

2 Appuyez sur la touche TIMER + ou - pour afficher la mention "CLOCK" et appuyez sur la touche ENTER.

L'indication de l'heure commence à clignoter.



3 Réglez l'heure en appuyant sur la touche TIMER + ou - et appuyez sur la touche ENTER.

L'indication des minutes commence à clignoter.



4 Réglez les minutes en appuyant sur la touche TIMER+ ou - et appuyez sur la touche ENTER.

L'horloge est lancée.

Pour rectifier l'heure

Répétez les opérations 1 à 4.

A propos de l'indication de l'heure

- L'horloge incorporée indique l'heure sur l'écran d'affichage lorsque vous appuyez sur la touche POWER pour mettre le système hors tension.
- Le point supérieur de la mention ":" qui apparaît sur l'écran d'affichage de l'heure clignote pendant les 30 premières secondes de la minute en train de s'écouler tandis que le point inférieur clignote pendant les 30 secondes restantes.

Chapitre 2: Le lecteur de disques compacts

Lecture d'un disque compact (lecture normale)

Lecture des plages dans un ordre quelconque (lecture aléatoire)

Lecture des plages dans l'ordre de votre choix (lecture programmée)

Lecture des plages à plusieurs reprises (lecture répétée)

Lecture d'un disque compact (lecture normale)

Vous disposez des quatre modes de lecture qui suivent: lectures normale, aléatoire, programmée et répétée. Le mode choisi détermine les plages musicales jouées par le lecteur, l'ordre dans lequel elles seront lues et les conditions de leur répétition éventuelle.

Ce lecteur permet de jouer indifféremment des disques compacts de 12 cm et de 8 cm. Lorsque vous reproduisez un CD de 8 cm, placez-le sans adaptateur sur le cercle intérieur du plateau de lecture.

Avant de jouer le disque compact de votre choix, réduisez le volume sonore en appuyant sur la touche VOL -. Cette précaution préviendra tout risque d'endommagement des hauts-parleurs.

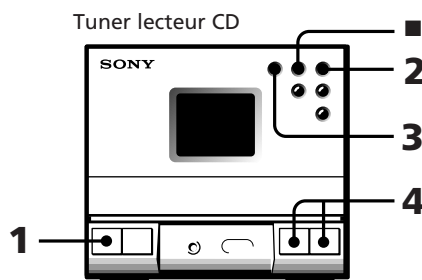

- 1 Appuyez sur la touche POWER.
- 2 Appuyez sur la touche ▲ (ouverture/fermeture) et posez un disque sur le plateau de lecture.

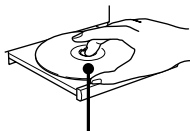

en veillant à ce que l'étiquette du disque soit orientée vers le haut

- 3 Appuyez sur la touche ►|| (lecture) (ou sur la touche ► de la télécommande). Le plateau de lecture se referme et le lecteur entame la lecture de la première page.

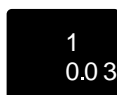

- 4 Appuyez sur la touche VOL + ou - pour régler le niveau sonore.

Pour	Appuyez sur
Interrompre une lecture	■
Introduire une pause de lecture	► (ou *) Appuyez de nouveau sur cette touche pour reprendre la lecture.
Retirer le disque compact	▲

* Télécommande

Fonction de lecture à une touche

Appuyez sur la touche ►|| (ou sur la touche ► de la télécommande) lorsque la chaîne est hors tension ou lorsque vous écoutez une autre source.

Tant qu'un CD se trouve dans le compartiment du lecteur approprié, vous pourrez l'écouter sans devoir actionner aucune autre touche.

Pour trouver le début d'une plage - détection automatique de la musique (AMS)

Vous pouvez localiser le début d'une plage en cours de lecture ou en mode de pause de lecture.

Pour localiser le début de la plage en cours de lecture ou de la plage précédente, appuyez sur les touches ◀◀◀ (ou ◀ de la télécommande) jusqu'à ce que vous trouviez la plage de votre choix.

Pour localiser le début de la plage suivante, appuyez sur les touches ▶▶▶ (ou ▶ de la télécommande) jusqu'à ce que vous trouviez la plage de votre choix.

Pour localiser un point spécifique appartenant à une plage donnée

Vous pouvez retrouver un passage déterminé sur une plage pendant la lecture d'un CD ou en mode de pause. Pour exécuter cette fonction, vous devez vous servir des touches du lecteur. La télécommande ne permet pas d'exécuter cette opération.

suite page suivante →

→ suite

Pour rechercher	Opération
Vers l'avant en cours de lecture	Maintenez les touches ►►►► enfoncées et relâchez-les dès que vous avez atteint le point voulu.
Vers l'arrière en cours de lecture	Maintenez les touches ◀◀◀◀ enfoncées et relâchez-les dès que vous avez atteint le point voulu.
Rapidement sans écouter et en contrôlant la durée de lecture dans la fenêtre d'affichage	En cours de pause, maintenez ►►►► ou ◀◀◀◀ enfoncé et relâchez-la à l'endroit voulu.

Remarque

Si le CD arrive à la fin alors que vous êtes en cours de recherche rapide sans écoute, l'indication "OVER" apparaît dans la fenêtre d'affichage. Appuyez sur ◀◀◀◀ (◀◀ sur la touche ◀◀ de la télécommande) pour revenir en arrière.

Pour vérifier le nombre total des plages et le temps de lecture total

Appuyez sur la touche DISPLAY de la télécommande lorsque le lecteur est en mode d'arrêt. Les indications correspondantes s'affichent pendant quelques secondes.

Nombre total des plages — 12
Temps de lecture total — 54.05

Pour vérifier le temps résiduel

Appuyez sur la touche DISPLAY de la télécommande à plusieurs reprises au cours de la lecture d'un disque compact. Chaque fois que vous appuyez sur la touche DISPLAY, l'écran évolue comme suit.

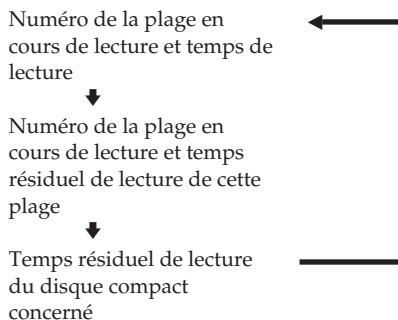

Lecture des plages dans un ordre quelconque (lecture aléatoire)

Vous pouvez jouer toutes les plages d'un disque compact donné dans un ordre quelconque. Pour exécuter cette opération, servez-vous des touches de la télécommande.

Tuner lecteur CD

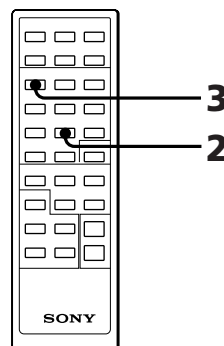
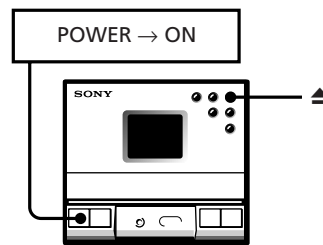

- 1 Appuyez sur la touche ▲ (ouverture/fermeture) et posez un disque compact sur le plateau de lecture.
- 2 Appuyez à plusieurs reprises sur la touche TUNING/PLAY MODE jusqu'à ce que la mention "SHUFFLE" apparaisse sur l'écran d'affichage.
- 3 Appuyez sur la touche ►. La mention "3" apparaît à l'écran, ensuite toutes les plages du disque compact concerné sont lues dans un ordre aléatoire.

Pour annuler une lecture aléatoire

Appuyez sur la touche TUNING/PLAY MODE. La mention "SHUFFLE" disparaît de l'écran et la lecture des plages se poursuit dans leur ordre initial.

Si vous appuyez sur la touche TUNING/PLAY MODE en cours de lecture normale

Vous pouvez jouer toutes les plages de ce disque compact dans un ordre aléatoire.

Pour omettre la lecture d'une plage non désirée

Appuyez sur la touche ►►. Vous ne pouvez revenir à la plage précédente en appuyant sur la touche ◀◀◀.

Lecture des plages dans l'ordre de votre choix (lecture programmée)

Vous avez la possibilité de programmer la lecture de quelque 24 plages selon la séquence de votre choix. Pour ce faire, il vous suffit de désigner les plages dans l'ordre dans lequel vous souhaitez les entendre jouées.

Tuner lecteur CD

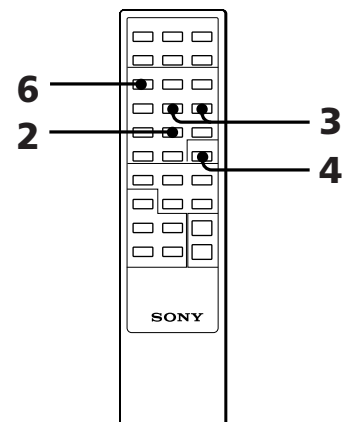
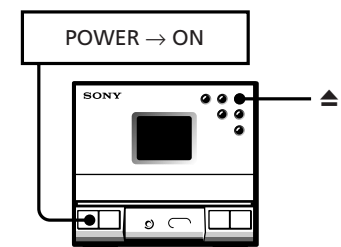

- 1 Appuyez sur la touche ▲ (ouverture/fermeture) et posez un disque compact sur le plateau de lecture.
- 2 Appuyez à plusieurs reprises sur la touche TUNING/PLAY MODE jusqu'à ce que la mention "PGM" apparaisse sur l'écran d'affichage.
- 3 Appuyez sur la touche ◀◀ ou ►► jusqu'à ce que le numéro de la plage de votre choix apparaisse à l'écran. Le temps de lecture total, incluant la durée de la plage que vous venez de choisir, clignote sur l'écran d'affichage. (A ce stade, vous n'avez pas encore enregistré le programme).

Numéro de la plage



Temps de lecture total

- 4 Appuyez sur la touche ENTER.
Le numéro du programme s'affiche pendant une seconde environ et le temps de lecture total est mis en évidence.
- 5 Répétez les opérations 3 et 4 pour programmer les plages restantes que vous souhaitez jouer dans l'ordre de votre choix.
- 6 Appuyez sur la touche ►.
Toutes les plages que vous avez choisi de jouer dans l'ordre indiqué par vos soins.

Pour annuler une lecture programmée

Appuyez sur la touche TUNING/PLAY MODE jusqu'à ce que la mention "PGM" disparaisse de l'écran.

Pour modifier le programme mémorisé

Pour	Opération
ajouter une plage à la fin du programme	Exécutez les opérations 3 à 5 à l'arrêt.
Effacer le programme dans son intégralité	Appuyez sur la touche ■ du lecteur à l'arrêt.

Au terme de la lecture de toutes les plages programmées

La séquence programmée est enregistrée dans la mémoire du lecteur de disques compacts. Pour écouter le même programme, il suffit d'appuyer sur la touche ►.

Remarques

- Dès que vous ouvrez le plateau de lecture des disques compacts, le programme est effacé.
- Si le temps de programmation total dépasse 100 minutes, la séquence de programmation s'affiche en lieu et place du temps de lecture total.
- Si vous tentez de programmer plus de 24 plages, la mention "FULL" apparaît sur l'écran d'affichage.

Lecture des plages à plusieurs reprises (lecture répétée)

Vous pouvez choisir entre deux modes distincts de lecture répétée. Le premier répète la lecture de toutes les plages conformément au mode de lecture en cours; le second ne répète qu'une seule plage. Pour effectuer cette opération, servez-vous des boutons de la télécommande.

Tuner lecteur CD

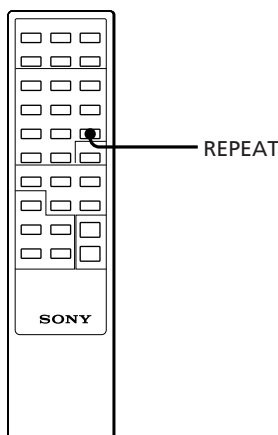
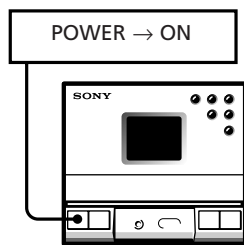

Répétition de toutes les plages (dans un mode de lecture quelconque)

Appuyez sur la touche REPEAT. La mention "REPEAT" apparaît sur l'écran d'affichage et les plages correspondantes sont relues conformément au mode de lecture en cours.

Répétition d'une seule plage (en mode de lecture normal uniquement)

Alors que la plage de votre choix est en cours de lecture, appuyez à plusieurs reprises sur la touche REPEAT jusqu'à ce que la mention "REPEAT 1" apparaisse sur l'écran d'affichage.

Pour annuler une lecture répétée

Appuyez à plusieurs reprises sur la touche REPEAT jusqu'à ce que la mention "REPEAT" ou "REPEAT 1" disparaisse de l'écran d'affichage.

Chapitre 3: La radio

Ecoute radiophonique

Présélection des émetteurs de radiodiffusion

Ecouter les stations de radio présélectionnées

Ecoute radiophonique

Vous pouvez contraindre le tuner à passer automatiquement en revue les fréquences radio en se syntonisant sur les émetteurs dont la réception est satisfaisante. Cette fonction permet de gagner du temps lors de la recherche d'émetteurs dont la réception est acceptable. Néanmoins, vous devrez procéder vous-même à la syntonisation manuelle des émetteurs que le dispositif de syntonisation automatique ignore en raison de la médiocrité de leur réception.

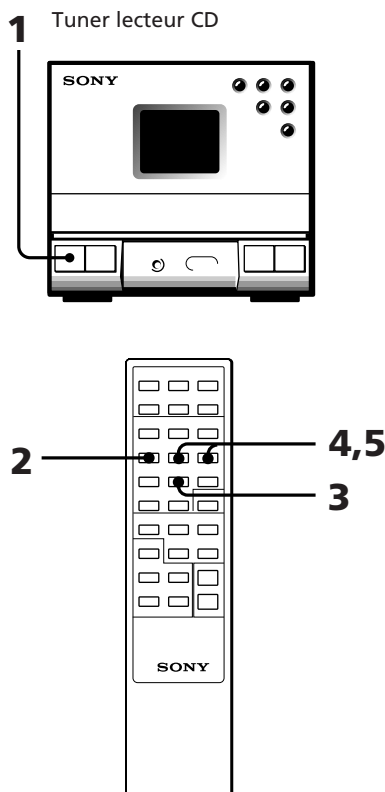

- 1 Appuyez sur la touche POWER.
- 2 Appuyez à plusieurs reprises sur la touche BAND jusqu'à ce que la bande de fréquences de votre choix apparaisse sur l'écran d'affichage.
Lorsque vous appuyez sur la touche BAND, la bande de fréquences évolue comme suit:
Modèles allemand, italien et de couleur or:
FM ↔ AM
Autres modèles:

- 3 Appuyez sur la touche TUNING/PLAY MODE jusqu'à ce que la mention "AUTO" apparaisse sur l'écran d'affichage.

- 4 Appuyez sur la touche TUNING +/- pour syntoniser le tuner sur l'émetteur de votre choix.
Pour syntoniser le tuner sur un émetteur dont la fréquence d'émission est plus élevée, appuyez sur la touche TUNING + et pour syntoniser le tuner sur un émetteur dont la fréquence est moins élevée, appuyez sur la touche TUNING -.
Le tuner passe automatiquement en revue les fréquences radio des différents émetteurs en interrompant ses recherches chaque fois qu'il détecte un émetteur dont la réception est satisfaisante.
La mention "TUNED" apparaît sur l'écran d'affichage. La mention "STEREO" apparaît également si l'émetteur FM accordé émet en stéréophonie.
- 5 Si vous ne souhaitez pas écouter l'émetteur sélectionné, appuyez de nouveau sur la touche TUNING +/- pour relancer l'exploration.

Si le tuner ne se syntonise pas sur l'émetteur de votre choix

Le dispositif de syntonisation automatique risque d'ignorer un émetteur dont la réception est médiocre. Procédez à la syntonisation manuelle du tuner sur l'émetteur de votre choix.

- 1 Appuyez à plusieurs reprises sur la touche TUNING/PLAY MODE jusqu'à ce que la mention "MANUAL" apparaisse sur l'écran d'affichage.
- 2 Continuez à appuyer sur la touche TUNING +/- jusqu'à ce que le tuner se syntonise sur l'émetteur de votre choix.

Pour améliorer la réception d'un émetteur AM (MW et LW)

Orientez l'antenne cadre AM fournie pour la réception en (MW et LW).

Si la réception d'une émission FM est médiocre

Appuyez sur la touche STEREO/MONO jusqu'à ce que la mention "MONO" apparaisse sur l'écran d'affichage. L'émission ne sera plus captée en stéréophonie, mais sa réception s'améliorera.
Appuyez de nouveau sur la touche STEREO/MONO pour rétablir la diffusion en stéréophonie.

Fonction de lecture à une touche

Appuyez sur la touche BAND lorsque la chaîne est hors tension ou lorsque vous écoutez une autre source musicale. Vous pourrez écouter le dernier émetteur accordé sans devoir actionner aucune autre touche.

Présélection des émetteurs de radiodiffusion

Vous pouvez enregistrer les fréquences radio de plusieurs émetteurs dans la mémoire du tuner afin de syntoniser rapidement le tuner sur vos émetteurs favoris. Le tuner vous permet de présélectionner quelque 20 émetteurs FM, 10 émetteurs OM et 10 émetteurs OL dans un ordre quelconque. Les modèles allemands et italiens permettent de présélectionner 20 émetteurs FM et 10 émetteurs AM.

Pour effectuer cette opération, servez-vous des touches de la télécommande.

Tuner lecteur CD

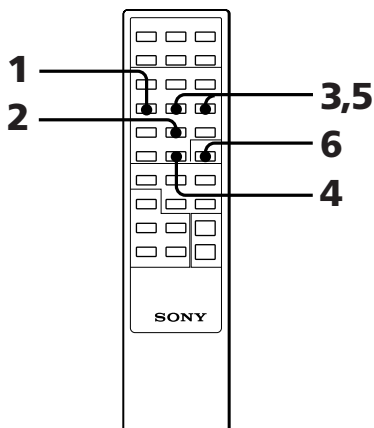
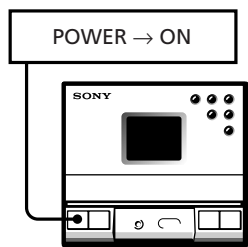

- Appuyez à plusieurs reprises sur la touche BAND jusqu'à ce que la bande de fréquences de votre choix apparaisse sur l'écran d'affichage.
Modèles allemand, italien et de couleur or:
FM ↔ AM
Autres modèles:
FM → MW → LW
- Appuyez à plusieurs reprises sur la touche TUNING/PLAY MODE jusqu'à ce que la mention "MANUAL" ou "AUTO" apparaisse sur l'écran d'affichage.
- Appuyez sur la touche TUNING +/- pour syntoniser le tuner sur l'émetteur dont vous souhaitez mémoriser les coordonnées.

- Appuyez sur la touche MEMORY. La mention "MEMORY" et le numéro du canal présélectionné apparaissent sur l'écran d'affichage.
- Attribuez un numéro de présélection à la station émettrice (1 à 20 en FM, 1 à 10 en AM, MW et LW). Appuyez sur la touche TUNING +/- pour afficher le numéro de canal présélectionné que vous venez d'attribuer.
- Appuyez sur la touche ENTER. La mémorisation des coordonnées de l'émetteur de votre choix correspond au numéro de canal présélectionné que vous lui avez attribué.
- Répétez les opérations 3 à 6 pour chaque émetteur dont vous souhaitez mémoriser les coordonnées.

Pour effacer un émetteur radio dont vous avez mémorisé les coordonnées
Enregistrez les coordonnées d'un nouvel émetteur radio en lui attribuant le numéro de canal présélectionné de l'émetteur que vous souhaitez effacer. Cette opération aura pour effet d'effacer l'ancien émetteur et de le remplacer par le nouveau.

Remarque

Les émetteurs présélectionnés ne seront effacés que si vous enregistrez les coordonnées de nouveaux émetteurs pour remplacer les premiers, et ce même si vous déconnectez l'alimentation secteur de la chaîne stéréo.

Ecouter les stations de radio présélectionnées

Après avoir procédé à la présélection des émetteurs de radiodiffusion, vous pouvez rapidement syntoniser le tuner sur les émetteurs de votre choix.

Tuner lecteur CD

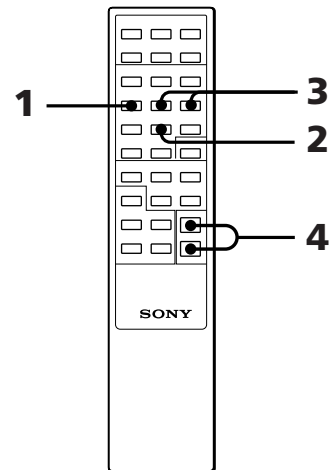
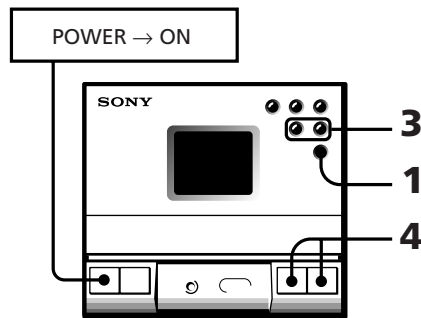

- Appuyez à plusieurs reprises sur la touche BAND jusqu'à ce que la bande de fréquences de votre choix apparaisse sur l'écran d'affichage.
Pour les modèles allemand, italien et de couleur or:
FM ↔ AM
Pour les autres modèles:
FM → MW → LW
- Appuyez à plusieurs reprises sur la touche TUNING/PLAY MODE jusqu'à ce que la mention "PRESET" apparaisse sur l'écran d'affichage.
- Appuyez sur la touche TUNING +/- pour syntoniser le tuner sur un émetteur présélectionné.
Le numéro de la station présélectionnée s'affiche. La fréquence de la station apparaît ensuite et ses émissions sont diffusées.
- Appuyez sur la touche VOL +/- pour régler le volume.

Pour passer de l'affichage de la fréquence à celui de la station présélectionnée

Lorsque vous écoutez une station de radio présélectionnée, appuyez sur la touche DISPLAY de la télécommande. xChaque fois que vous appuyez sur DISPLAY, la fréquence ou le numéro de présélection apparaît dans la fenêtre d'affichage.

Chapitre 5: Réglage du son

Réglage de la balance des hauts-parleurs

Accentuation des graves (DBFB)

Ecoute en tétraphonie

F
16

Réglage de la balance des hauts-parleurs

Vous pouvez régler l'équilibre du son provenant des hauts-parleurs afin d'améliorer les conditions d'écoute en stéréophonie lorsque la position des hauts-parleurs n'est pas symétrique. Pour effectuer cette opération, servez-vous des touches de la télécommande.

Tuner lecteur CD

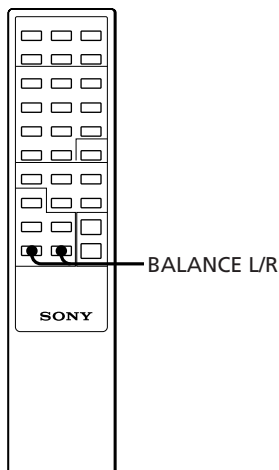
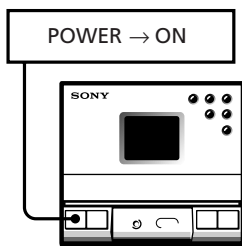

Pour augmenter la puissance relative du haut-parleur droit, appuyez sur la touche BALANCE R.

Chaque fois que vous appuyez sur la touche BALANCE R, l'écran évolue comme suit:

— LEFT → 10 LEFT → 9 LEFT → → 1 LEFT → CENTER → 1 RIGHT → 2 RIGHT → → 10 RIGHT → — RIGHT

Pour augmenter la puissance relative du haut-parleur gauche, appuyez sur la touche BALANCE L.

Chaque fois que vous appuyez sur la touche BALANCE L, l'écran évolue dans l'ordre inverse de la séquence illustrée ci-dessus.

Pour écouter à l'aide d'un casque d'écoute

Branchez le casque d'écoute sur la prise PHONES. Aucun son n'est alors diffusé par les haut-parleurs.

Accentuation des graves (DBFB)

La fonction DBFB (Dynamic Bass Feedback) intensifie les sons correspondant aux basses fréquences pour obtenir une restitution plus ample des graves. Vous avez la possibilité de sélectionner l'un des deux niveaux de la fonction DBFB: "DBFB1" ou "DBFB2". L'option "DBFB2" est plus efficace que l'option "DBFB1".

Tuner lecteur CD

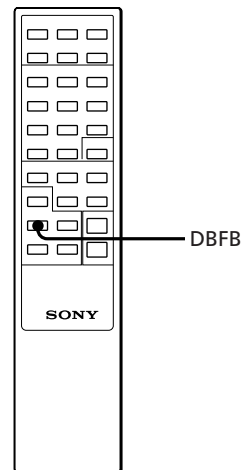
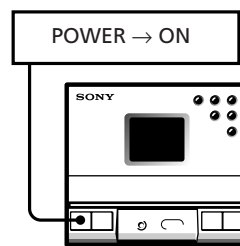

Appuyez à plusieurs reprises sur la touche DBFB jusqu'à ce que la mention "DBFB1" ou "DBFB2" apparaisse sur l'écran d'affichage.

Chaque fois que vous appuyez sur la touche DBFB, l'écran évolue comme suit:



Remarque

Lorsque vous désactivez les fonctions DBFB et Surround (tétraphonie), vous obtenez pratiquement le même son que celui de la source (fonction Source Direct).

Ecoute en tétraphonie

Cette fonction permet de recréer l'atmosphère d'une salle de cinéma ou d'une salle de concert. Sélectionnez l'un des deux niveaux de la fonction Surround: "SURR1" et "SURR2". L'option "SURR2" est plus efficace que l'option "SURR1".

Tuner lecteur CD

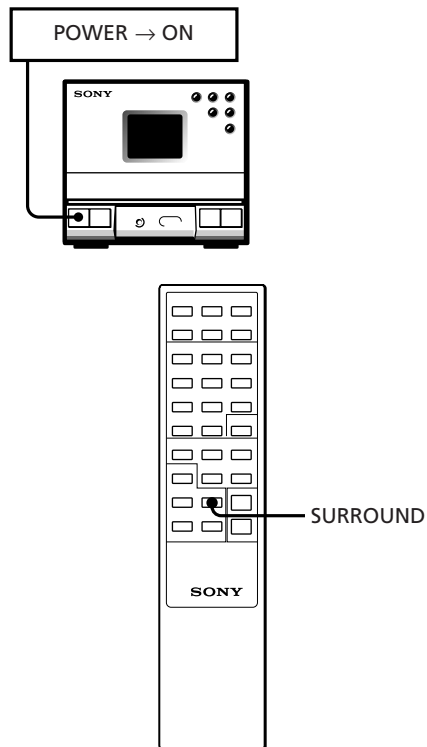

Appuyez à plusieurs reprises sur la touche SURROUND jusqu'à ce que la mention "SURR1" ou "SURR2" apparaisse sur l'écran d'affichage.

Chaque fois que vous appuyez sur la touche SURROUND, l'écran évolue comme suit:



Remarque

Lorsque les fonctions Surround et DBFB sont désactivées, vous pouvez entendre pratiquement le même son que celui de la source CD (fonction Source Direct).

Chapitre 6: Fonctions supplémentaires

Extinction programmée

Réveil en musique

Programmation de
l'enregistrement
d'émissions
radiophoniques

Raccordement des
équipements en option

Extinction programmée

Le système permet de programmer son extinction automatique afin que vous puissiez vous endormir en musique. Avant de programmer une telle extinction, assurez-vous que l'horloge est correctement réglée.

Tuner lecteur CD

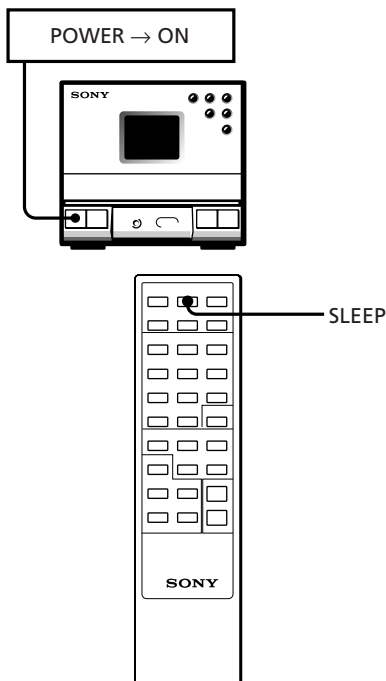

- 1 Mettez en service la source sonore de votre choix (cassette, tuner ou disque compact).
- 2 Appuyez sur la touche SLEEP lorsque vous êtes à l'écoute de la source de votre choix afin de déterminer le temps de diffusion de cette source.

La mention "SLEEP" et l'indication du nombre de minutes retenu apparaissent sur l'écran d'affichage. Chaque fois que vous appuyez sur la touche SLEEP, cette indication diminue progressivement de 90 à 10 par incréments de 10 minutes. La chaîne est automatiquement mise hors tension dès que la durée présélectionnée est dépassée.



Pour annuler une extinction programmée

Appuyez à plusieurs reprises sur la touche SLEEP jusqu'à ce que la mention "SLEEP OFF" apparaisse sur l'écran d'affichage.

Pour modifier la durée du laps de temps qui précède l'extinction programmée

Appuyez à une seule reprise sur la touche SLEEP.

Le temps résiduel apparaît sur l'écran d'affichage pendant plusieurs secondes.

Pour modifier ce laps de temps programmé alors que la fonction d'extinction programmée est active

Appuyez à plusieurs reprises sur la touche SLEEP jusqu'à ce que l'indication de la durée de votre choix apparaisse sur l'écran d'affichage.

Remarque

Lorsque la fonction d'extinction est activée, les fonctions de programmation diurne et d'enregistrement cessent d'être opérationnelles.

Réveil en musique

Vous pouvez vous réveiller en musique à l'heure de votre choix. Vous ne devez procéder qu'une seule fois au réglage du programmeur. Avant de régler le programmeur, assurez-vous que vous avez correctement réglé l'horloge. Le programmeur se met en service tous les jours à la même heure. Pour vous réveiller au son de la radio, n'oubliez pas de présélectionner l'émetteur de radiodiffusion que vous souhaitez écouter. (cf. "Présélection des émetteurs de radiodiffusion").

Tuner lecteur CD

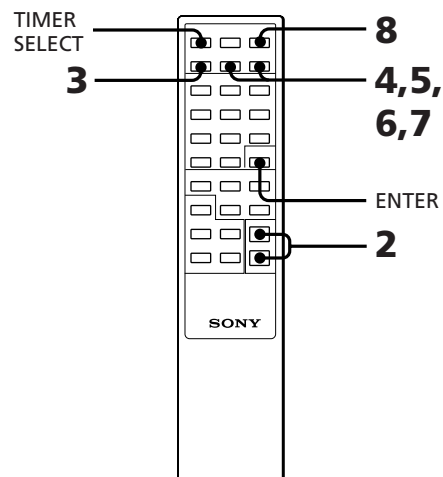
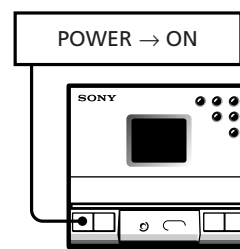

- 1 Préparez la source musicale de votre choix.

Source	Préparation
Disque compact	Introduisez un disque compact dans le compartiment de son lecteur. Si vous souhaitez le jouer à partir d'une plage précise, effectuez la procédure nécessaire pour l'exécution d'une lecture programmée (p.8).
Radio	Syntonisez le tuner sur l'émetteur présélectionné de votre choix.
Cassette	Introduisez une cassette dans le compartiment de son lecteur en veillant à ce que la face que vous souhaitez entendre soit orientée vers vous, et appuyez sur la touche ► pour lancer la lecture à partir de la "face avant".

- 2 Appuyez sur la touche VOL +/- pour régler le volume.
- 3 Appuyez sur la touche TIMER SET.
- 4 Appuyez sur la touche TIMER +/- pour afficher la mention "DAILY", ensuite appuyez sur la touche ENTER. L'indication horaire clignote sur l'écran d'affichage.



- 5 Réglez l'heure à partir de laquelle vous souhaitez que la musique soit diffusée. Appuyez sur la touche TIMER +/- pour régler l'heure, ensuite appuyez sur la touche ENTER. L'indication des minutes clignote. Réglez les minutes de la même manière et appuyez sur la touche ENTER. L'indication horaire correspondant à l'heure d'extinction apparaît sur l'écran d'affichage.



- 6 Réglez l'heure à laquelle vous souhaitez que la diffusion de la source musicale retenue s'interrompe. Appuyez sur la touche TIMER +/- pour régler l'heure, ensuite appuyez sur la touche ENTER. L'indication des minutes clignote. Réglez les minutes de la même manière et appuyez sur la touche ENTER. L'indication de la source clignote.



- 7 Appuyez sur la touche TIMER +/- pour sélectionner la source, ensuite appuyez sur la touche ENTER.

Source	Indication
Disque compact	CD
Radio	TUNER
Cassette	TAPE
Minidisque, etc.	MD

Les éléments présélectionnés apparaissent successivement sur l'écran d'affichage.

- 8 Appuyez sur la touche SYSTEM POWER pour mettre l'installation hors service. A l'heure présélectionnée, l'installation sera mise sous tension et la source musicale appropriée sera sollicitée. L'installation sera de nouveau mise hors tension à l'heure d'interruption présélectionnée.

Pour annuler la programmation

Appuyez à plusieurs reprises sur la touche TIMER SELECT jusqu'à ce que la mention "OFF" apparaisse sur l'écran d'affichage en lieu et place de la mention "DAILY".

Pour régler la programmation avec les mêmes éléments

Appuyez sur la touche TIMER SELECT pour afficher la mention "DAILY", ensuite appuyez sur la touche SYSTEM POWER pour mettre le système hors service. Dès que vous avez réglé le programmeur, vous ne devez plus revenir sur le réglage des mêmes éléments.

Pour vérifier le réglage du programmeur

Appuyez sur la touche TIMER SELECT jusqu'à ce que la mention "DAILY" disparaisse de l'écran avant d'apparaître de nouveau sur celui-ci. Les éléments présélectionnés s'affichent séquentiellement.

Pour modifier le réglage du programmeur

Répétez les opérations 1 à 8.

Programmation de l'enregistrement d'émissions radiophoniques

Vous avez la possibilité de régler le programmeur de façon à pouvoir enregistrer l'émission de radio de votre choix. Ce programmeur ne fonctionne qu'une seule fois pour chaque réglage. Présélectionnez l'émetteur de radiodiffusion de votre choix avant de procéder à un enregistrement de ce type. (Cf. "Présélection des émetteurs de radiodiffusion"). Assurez-vous que l'horloge est correctement réglée.

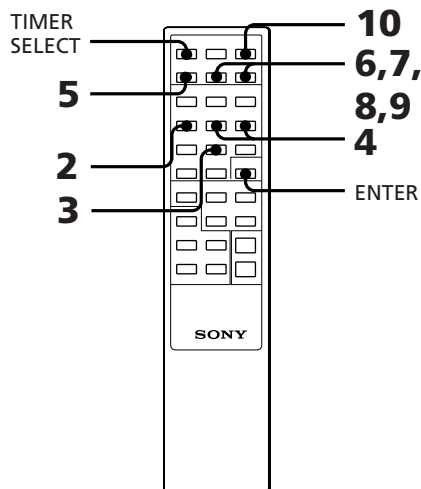
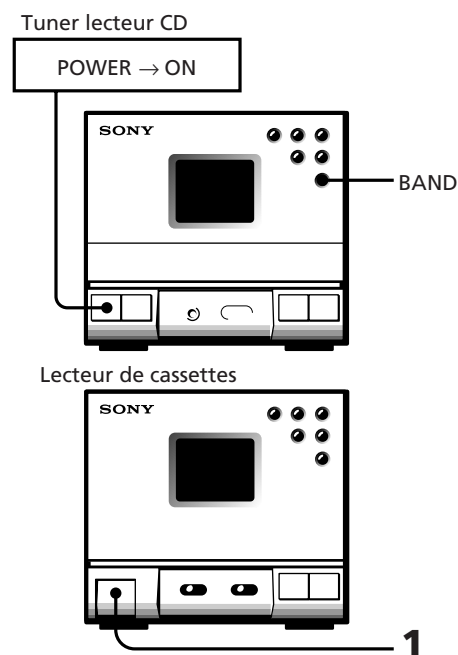

- 1 Introduisez une cassette vierge avec la face à enregistrer vers vous et appuyez sur la touche ► pour démarrer l'enregistrement sur la face avant.

suite page suivante ->

→ suite

- 2 Appuyez plusieurs fois de suite sur BAND jusqu'à ce que la gamme d'ondes voulue apparaisse sur l'écran d'affichage.
- 3 Appuyez sur la touche TUNING/PLAY MODE jusqu'à ce que la mention "PRESET" apparaisse sur l'écran d'affichage.
- 4 Appuyez sur la touche TUNING +/- pour syntoniser le récepteur sur l'émetteur présélectionné de votre choix.
- 5 Appuyez sur la touche TIMER SET.
- 6 Appuyez sur la touche TIMER +/- pour afficher la mention "REC", ensuite appuyez sur la touche ENTER. L'indication de l'heure clignote.



- 7 Réglez l'heure à laquelle vous souhaitez que l'enregistrement débute. Appuyez sur la touche TIMER +/- pour régler l'heure, ensuite appuyez sur la touche ENTER. L'indication des minutes clignote. Réglez les minutes de la même manière, ensuite appuyez sur la touche ENTER. L'indication horaire correspondant à l'heure à laquelle l'enregistrement doit prendre fin clignote sur l'écran.



- 8 Réglez l'heure à laquelle vous souhaitez que l'enregistrement prenne fin. Appuyez sur la touche TIMER +/- pour régler l'heure, ensuite appuyez sur la touche ENTER. L'indication des minutes clignote. Réglez les minutes de la même manière et appuyez sur la touche ENTER. La mention "TO TAPE" ou "TO MD" clignote.



- 9 Appuyez sur la touche TIMER +/- pour sélectionner le support sur lequel vous souhaitez réaliser votre enregistrement, ensuite appuyez sur la touche ENTER. Pour enregistrer une cassette, affichez la mention "TO TAPE".

Pour enregistrer un minidisque, etc., affichez la mention "TO MD". Les éléments présélectionnés apparaissent successivement sur l'écran d'affichage.

- 10 Appuyez sur la touche SYSTEM POWER pour mettre le système hors service.

A l'heure de lancement présélectionnée, le système est mis sous tension et l'enregistrement débute. A l'heure d'arrêt présélectionnée, le système est de nouveau mis hors tension. A l'heure programmée, le niveau sonore est automatiquement réglé au minimum et restera au même niveau jusqu'à l'heure de mise hors tension.

Pour annuler la programmation

Appuyez à plusieurs reprises sur la touche TIMER SELECT jusqu'à ce que la mention "OFF" apparaisse sur l'écran d'affichage en lieu et place de la mention "REC".

Pour régler le programmeur avec les mêmes éléments

Appuyez sur la touche TIMER SELECT pour afficher la mention "REC", ensuite appuyez sur la touche POWER pour mettre le système hors tension. Dès que vous avez réglé le programmeur, vous ne devez plus revenir sur le réglage des mêmes éléments.

Pour vérifier le réglage du programmeur

Appuyez sur la touche TIMER SELECT jusqu'à ce que la mention "REC" disparaisse de l'écran avant d'apparaître de nouveau sur celui-ci. Les éléments présélectionnés apparaissent séquentiellement sur l'écran d'affichage.

Pour modifier le réglage du programmeur

Répétez les opérations 1 à 10.

Raccordement des équipements en option

Raccordement d'un enregistreur de minidisques ou d'une platine d'enregistrement de cassettes DAT, etc.

Pour réaliser un enregistrement numérique avec un enregistreur de minidisques ou une platine d'enregistrement de cassettes DAT, etc.

Raccordez la prise DIGITAL (OPTICAL) OUTPUT montée sur le panneau arrière de la chaîne stéréo à un enregistreur, une platine, etc. équipé d'un connecteur optique.

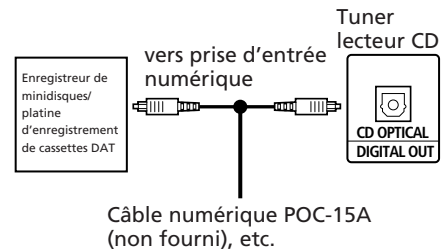

Pour réaliser un enregistrement analogique avec un enregistreur de minidisques, une platine d'enregistrement de cassettes DAT, un magnéto, etc.

Raccordez les prises MD IN/OUT (prises phono) montées sur le panneau arrière de la chaîne stéréo à un enregistreur de minidisques, une platine d'enregistrement de cassettes DAT, un magnéto, etc. au moyen du câble de connexion Sony RK-C315 (non fourni).

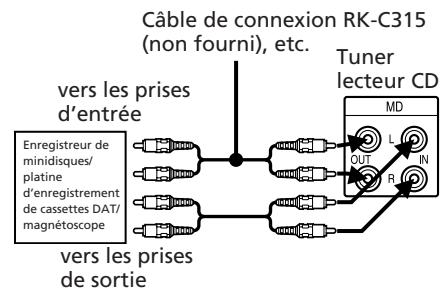

Pour écouter le son du magnéto via les haut-parleurs connectés, raccordez les prises MD IN situées sur le panneau arrière de la chaîne stéréo aux prises de sortie du magnéto. Dans ce cas, n'oubliez pas de brancher les fiches sur les prises de même couleur. Pour plus de détails, reportez-vous au manuel d'instruction de chaque équipement.

Pour écouter le son diffusé par l'équipement connecté

Appuyez à plusieurs reprises sur la touche FUNCTION jusqu'à ce que la mention "MD" apparaisse sur l'écran d'affichage.

Connexion d'une antenne extérieure

Pour améliorer la réception FM

Raccordez une antenne extérieure, si la réception du signal est trop faible avec l'antenne filaire FM fournie.

Branchez une antenne FM extérieure sur la borne FM 75 Ω , à l'aide du câble coaxial de 75 ohms et du connecteur à prise standard IEC.

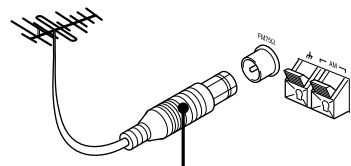

Connecteur standard IEC (non fourni)

Pour améliorer la réception AM

Raccordez une antenne extérieure si la réception du signal est trop faible après avoir réorienté l'antenne en cadre AM fournie. Ne pas déconnecter l'antenne cadre AM.

Branchez un câble isolé de 6 à 15 mètres de long (non fourni) sur la borne AM et fixez l'autre extrémité de ce câble dans un plan horizontal à un niveau plus élevé. Mettez la borne \perp à la terre.

Important

Mettez l'antenne extérieure à la terre afin de protéger l'installation de la foudre. Afin de prévenir tout risque d'explosion de gaz, abstenez-vous impérativement de raccorder le fil de terre à une conduite de gaz.

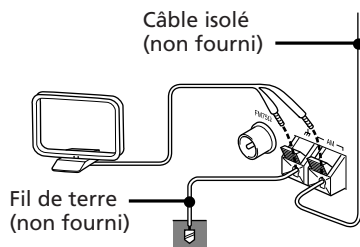

Précautions

Guide de dépannage

Maintenance

Spécifications

Index des pièces et commandes

Index

Précautions

Si vous vous posez la moindre question ou si vous êtes confronté à un problème quelconque concernant cet équipement, n'hésitez pas à consulter votre revendeur Sony le plus proche.

Mesures de sécurité

- Cet équipement n'est pas déconnecté de l'alimentation secteur tant qu'il est branché sur la prise murale, même si l'équipement lui-même a été préalablement mis hors service.
- Débranchez le système de l'alimentation secteur si vous n'avez pas l'intention de l'utiliser avant longtemps. Pour débrancher le câble d'alimentation secteur, saisissez-vous de la fiche. Ne jamais tirer sur le cordon lui-même.
- En cas de pénétration d'un objet ou d'un liquide quelconque dans le boîtier de l'un des composants de la chaîne, débranchez celle-ci et faites vérifier le composant concerné par un technicien qualifié avant de le remettre en service.
- Le cordon d'alimentation secteur ne peut être remplacé que par le personnel d'un atelier de maintenance agréé.

Installation

Installez la chaîne stéréophonique dans un local bénéficiant d'une ventilation adéquate afin de prévenir toute élévation de la température au sein de celle-ci.

Condensation affectant le lecteur de disques compacts

Si cet équipement passe directement d'un endroit froid à un endroit chaud ou s'il est installé dans une pièce particulièrement humide, une certaine quantité d'humidité risque de se déposer par condensation sur la surface des lentilles que comporte le lecteur de disques compacts. En pareil cas, le lecteur de disques compacts ne fonctionnera pas correctement. Dans cette éventualité, retirez le disque compact du lecteur et laissez cet équipement en service pendant une heure environ afin de permettre à l'humidité de s'évaporer.

Protection permanente d'une cassette

Pour prévenir tout enregistrement accidentel d'une cassette quelconque, brisez l'onglet de protection correspondant à la face A ou B de cette cassette conformément à l'illustration. Si vous souhaitez ultérieurement réenregistrer cette cassette, il vous suffira d'obturer l'ouverture ainsi ménagée au moyen d'un petit morceau de bande adhésive.

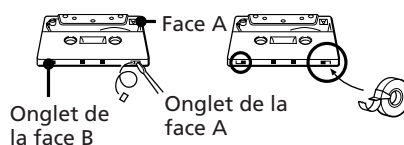

Si vous utilisez une cassette de TYPE II (CrO₂) ou de TYPE IV (METAL), veillez à ne pas obturer les fentes de détection qui permettent au lecteur de cassettes de détecter automatiquement le type de cassette utilisé.

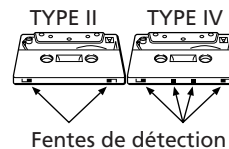

En cas de manifestation d'anomalies chromatiques affectant l'écran du téléviseur installé à proximité de cette chaîne

Le blindage magnétique de cette paire de hauts-parleurs autorise leur installation à proximité d'un téléviseur. Néanmoins, certaines anomalies chromatiques risquent de se manifester sur l'écran du téléviseur en fonction du type de téléviseur utilisé.

En cas de manifestation d'anomalies chromatiques...

Mettez le téléviseur hors service puis remettez-le en service au terme d'un délai compris entre 15 et 30 minutes.

Si ces anomalies chromatiques persistent...

Eloignez les hauts-parleurs du téléviseur.

Guide de dépannage

Si vous rencontrez un problème quelconque lors de l'exploitation de cette chaîne stéréophonique, servez-vous de la liste de contrôle qui suit après avoir préalablement contrôlé les deux points suivants:

- Le cordon d'alimentation secteur est correctement raccordé.
- Les hauts-parleurs sont correctement raccordés.

En cas de persistance d'un problème quelconque après avoir procédé aux contrôles indiqués ci-après, n'hésitez pas à consulter votre revendeur Sony le plus proche.

Généralités

Il n'y a pas de son.

- Appuyez sur la touche POWER pour mettre la chaîne stéréophonique sous tension.
- Réglez le volume.
- Les écouteurs sont branchés. Déconnectez-les.

Il y a inversion des canaux gauche et droit.

- Vérifiez le raccordement des hauts-parleurs et leur installation.

Vous entendez un bourdonnement ou des parasites importants.

- Le téléviseur ou le magnétoscope est installé trop près de la chaîne stéréophonique. Eloignez la chaîne stéréophonique du téléviseur ou du magnétoscope.

La mention "0:00" clignote sur l'écran d'affichage.

- L'installation a été victime d'une coupure de courant. Réglez de nouveau l'horloge et le programmeur.

Lecteur de disques compacts

Le plateau de lecture ne se ferme pas.

- Le disque compact n'est pas correctement posé sur le plateau de lecture.

Le lecteur n'arrive pas à lire le disque compact.

- Le disque compact n'est pas suffisamment propre.
- Un disque compact a été introduit dans le compartiment du lecteur, étiquette orientée vers le bas.
- Le lecteur est en mode pause.
- Une certaine condensation s'est formée. Laissez l'équipement en service pendant une heure environ pour permettre à l'humidité de s'évaporer.

La lecture ne débute pas par la première plage du disque.

- Le lecteur de disques compacts est exploité en mode de lecture programmée ou aléatoire. Appuyez à plusieurs reprises sur la touche TUNING/PLAY MODE jusqu'à ce que l'indication du mode de lecture disparaisse.

Lecteur de cassettes

La cassette ne s'enregistre pas.

- Aucune cassette n'est introduite dans le compartiment de lecture.
- L'onglet d'enregistrement de la cassette a été préalablement brisé.
- La cassette est en fin de bande magnétique.

Enregistrement et lecture de la cassette impossibles, ou son inaudible.

- Les têtes sont sales. Nettoyez-les.
- Certains dépôts magnétiques se sont formés sur la tête d'enregistrement/lecture*.

Pleurage ou scintillement excessif, ou évanouissement total du son.

- Les cabestans ou les galets presseurs sont sales*

La bande ne s'efface pas complètement.

- Certains dépôts magnétiques se sont formés sur la tête d'enregistrement/lecture*.

Augmentation du bruit ou effacement des fréquences les plus élevées.

- Certains dépôts magnétiques se sont formés sur la tête d'enregistrement/lecture*.

L'enregistrement synchronisé d'un disque compact n'est pas lancé en temps utile.

- Si vous sélectionnez l'option de défilement , l'enregistrement ne commence pas si l'onglet d'enregistrement correspondant à l'une ou l'autre face de la cassette a été brisé.

* Voir "Maintenance".

Tuner

La mention "TUNED" clignote sur l'écran d'affichage.

- Réglez l'antenne.

La mention "STEREO" clignote sur l'écran d'affichage.

- Réglez l'antenne.

Bourdonnement ou bruit important.

- Réglez l'antenne.
- La puissance du signal est insuffisante. Branchez l'antenne extérieure.
- Raccordez le fil de terre.

La réception en stéréophonie d'une émission diffusée en stéréophonie s'avère impossible.

- Lorsque l'indication "MONO" apparaît dans la fenêtre d'affichage, appuyez sur la touche STEREO/MONO de la télécommande de façon à ce que l'indication "MONO" disparaisse.
- Réglez la position de l'antenne.

Programmeur

Le programmeur ne fonctionne pas.

- Réglez correctement l'horloge.
- L'installation a été victime d'une coupure d'alimentation secteur. Lorsque le programmeur fonctionne, appuyez sur la touche POWER pour mettre le système hors tension.
- Assurez-vous que la mention "DAILY" ou "REC" apparaît sur l'écran d'affichage.

Télécommande

La télécommande ne fonctionne pas.

- Les piles sont déchargées. Remplacez-les toutes les deux.
- Un obstacle entrave la transmission des signaux entre la télécommande et le système. Éliminez cet obstacle.

Maintenance

Pour nettoyer les têtes d'enregistrement et de lecture ainsi que la voie d'acheminement de la bande magnétique

La présence de têtes de lecture/enregistrement souillées entraîne l'exécution d'enregistrements de piètre qualité ou des pertes de son lors de la lecture des cassettes. Nous vous recommandons de nettoyer celles-ci au terme de chaque période d'exploitation de 10 heures.

Ouvrez le compartiment de lecture des cassettes et essuyez les têtes, les galets presseurs et les cabestans au moyen d'un coton-tige légèrement humecté d'alcool ou d'un agent de nettoyage. Essuyez les pièces indiquées ci-après:

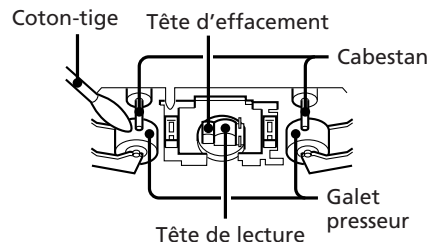

Introduisez une cassette dans son compartiment lorsque les zones que vous venez de nettoyer sont complètement sèches.

Pour démagnétiser les têtes du lecteur/enregistreur de cassettes

Au terme d'une période d'exploitation de 20 à 30 heures, les têtes souffrent d'un magnétisme rémanent suffisant pour provoquer un sifflement ou des pertes dans les aigus. A ce stade, démagnétisez les têtes et toutes les pièces métalliques situées sur la voie d'acheminement de la bande magnétique au moyen d'un démagnétiseur de tête en vente dans le commerce. Reportez-vous aux instructions de cet appareil.

suite page suivante →

→ suite

Pour nettoyer le boîtier de cet équipement

Employez un chiffon doux imbibé d'une petite quantité de détergent neutre.

Pour nettoyer un disque compact

En cas de souillure d'un disque compact, nettoyez-le au moyen d'un chiffon de nettoyage. Essayez le disque compact en allant du centre vers la périphérie.

Remarques concernant les disques compacts

- Ne jamais utiliser de solvants tels que le benzène, de diluants pour peintures, d'agents nettoyants vendus dans le commerce ou de bombes antistatiques destinées à l'entretien des disques en vinyle.
- La présence de griffes, de souillures ou d'empreintes digitales à la surface d'un disque compact risque d'être à l'origine d'erreurs d'alignement.

Spécifications

Tuner lecteur CD (HCD-T1)

Section tuner

Plage de syntonisation

FM : 87,5 - 108MHz

AM :

Modèles allemand, italien et de couleur or

AM : 531 - 1.602 kHz

Autres modèles

MW : 531 - 1.602 kHz

LW : 153 - 279 kHz

Fréquence intermédiaire

FM: 10,7 MHz

AM: 450 kHz

Bornes d'antenne

FM: 75 ohms asymétriques

AM: Borne d'antenne extérieure

Programmeur

Système de verrouillage à quartz

Réglage du programmeur

Par incréments d'une minute

Extinction programmée

Par incréments de 10 minutes, 90 minutes au maximum

Section lecteur de disques compacts

Système Système audionumérique de lecture de disques compacts

Laser Laser à semi-conducteurs

Longueur d'onde

780 - 790 nm

Réponse en fréquence

2 Hz - 20 kHz $\pm 0,5$ dB

Rapport signal/bruit

Plus de 90 dB

Distorsion harmonique

Moins de 0,03 %

Section préamplificateur

Réponse en fréquence

15 Hz - 50 kHz $^{+0}_{-3}$ dB

Entrées MD IN:

Prise phono stéréo, sensibilité 450 mV, impédance 47 kohms

Sorties

Prise DIGITAL OUT (CD OPTICAL OUT):

Connecteur numérique, -18 dBm, longueur d'onde 660 nm

Prise OUTPUT:

Prise phono stéréo, 1 V, 1 kohm

Prise MD OUT:

Prise phono stéréo, 250 mV, 1 kohm

Prise PHONES (écouteurs):

Miniprise stéréophonique, raccordement d'écouteurs de 8 ohms au moins.

Généralités

Alimentation requise

220 - 230 V CA, 50/60 Hz

Puissance absorbée

25 W

Dimensions

Approximativement

142 x 125 x 252 mm (n/h/p)

(5 ⁵/₈ x 5 x 10 pouces)

commandes et pièces saillantes incluses

Poids

Approximativement 3 kg (6 lb 10 oz)

Accessoires fournis

Antenne en cadre AM (1)

Télécommande

Sony RM-ST1(1)

Piles Sony SUM-3 (NS) (2)

Antenne filaire FM (1)

Câble de connexion pour haut-parleur (1)

Câble audio (1)

Système de hauts-parleurs actifs (SA-N1)

Système de hauts-parleurs

Pleine plage, bass reflex

Hauts-parleurs

10 cm de diamètre, du type à diaphragme conique

Impédance normale

4 ohms

Puissance de raccordement

220 - 230 V CA, 50/60 Hz

Puissance de sortie RMS continue

12 + 12 watts

(4 ohms à 1 kHz, 5 % THD)

10 + 10 watts

(4 ohms, DIN, 1 kHz)

Puissance musicale

19 + 19 watts

(4 ohms, à 1 kHz, 10 % THD)

Puissance absorbée

27 W

Dimensions

Droit: approximativement

125 x 200 x 215 mm (l/h/p)

(5 x 7 ⁷/₈ x 8 ¹/₂ pouces)

commandes et pièces saillantes incluses

Gauche: approximativement

125 x 200 x 200 mm (l/h/p)

(5 x 7 ⁷/₈ x 7 ⁷/₈ pouces)

commandes et pièces saillantes incluses

Poids

Droit: approximativement

2,9 kg (6 lb 7 oz)

Droit: approximativement

1,7 kg (3 lb 12 oz)

Système de hauts-parleurs actifs (SA-N11)

Système de hauts-parleurs

Bass reflex 2 voies (blindage magnétique)

Hauts-parleurs

10 cm de diamètre, du type à diaphragme conique

2 cm de diamètre, à

entraînement compensé

Impédance normale

4 ohms

Puissance de raccordement

220 - 230 V CA, 50/60 Hz

Puissance de sortie RMS continue

12 + 12 watts

(4 ohms à 1 kHz, 5 % THD)

10 + 10 watts

(4 ohms, DIN, 1 kHz)

Puissance musicale

19 + 19 watts

(4 ohms, à 1 kHz, 10 % THD)

Puissance absorbée

25 W

Dimensions

Droit: approximativement

125 x 205 x 212 mm (l/h/p)

(5 x 8 ¹/₈ x 8 ³/₈ pouces)

commandes et pièces saillantes incluses

Gauche: approximativement

125 x 205 x 198 mm (l/h/p)

(5 x 8 ¹/₈ x 7 ⁷/₈ pouces)

commandes et pièces saillantes incluses

Poids

Droit: approximativement

3,0 kg (6 lb 10 oz)

Droit: approximativement

1,8 kg (3 lb 15 oz)

ecteur de cassettes stéréo (TC-TX1)

Système d'enregistrement

Stéréophonique à 2 voies et 4 pistes

Réponse en fréquence

(DOLBY NR OFF)

50 - 15.000 Hz (± 3 dB), avec

une cassette Sony de TYPE IV

50 - 14.000 Hz (± 3 dB), avec

une cassette Sony de TYPE II

50 - 13.000 Hz (± 3 dB), avec

une cassette Sony de TYPE I

Pleurage et scintillement

$\pm 0,2$ % W.PEAK (DIN)

Dimensions

Approximativement 142 × 125 × 205 mm (l/h/p) (5⁵/₈ × 5 × 8¹/₈ pouces) commandes et pièces saillantes incluses

Poids Approximativement 2 kg (4 lb 7 oz)

Accessoire fourni
Cordon plat (1)

Accessoires en option

Lecteur de minidisques
MDS-MX1
Lecteur de cassettes TC-TX1

La conception et les spécifications de ces équipements sont sujettes à modification sans préavis.

Index des pièces et des commandes

En ce qui concerne l'utilisation des commandes, reportez-vous aux pages indiquées entre parenthèses. Les commandes assorties d'un astérisque sont pourvues d'un indicateur.

Panneau frontal

Tuner lecteur CD

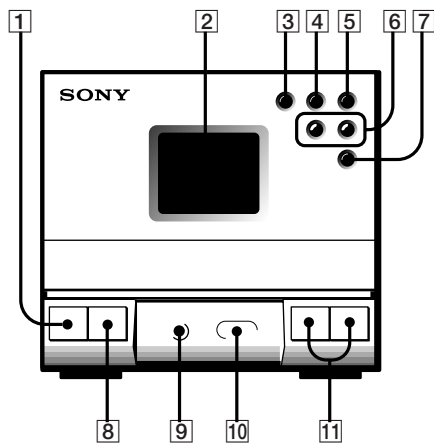

- 1 Commutateur POWER (7)
- 2 Fenêtre d'affichage (6, 7, 19)
- 3 Touche ►|| (lecture/pause)* (7)
- 4 Touche ■ (arrêt) (7, 13)
- 5 Touche ▲ (ouverture/fermeture) (7, 12)
- 6 Touches ►►►► et ►►►►► (AMS/recherche)/TUNING + et - (7, 10, 14)
- 7 Touche BAND (10, 19)
- 8 Touche FUNCTION (14, 21)
- 9 Prise PHONES (écouteurs) (16)
- 10 Capteur de télécommande
- 11 Touches VOL + et - (7, 11, 12)

Lecteur de cassettes stéréo

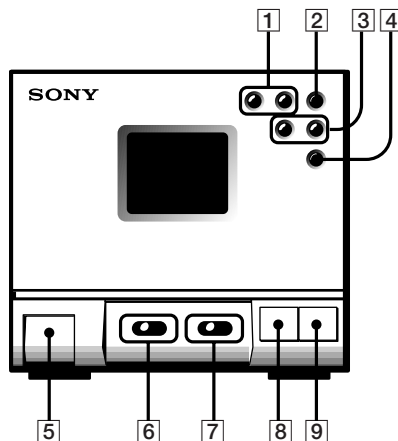

- 1 Touches ► (lecture face A)* et ◀ (lecture face B)* (12, 19)
- 2 Touche ■ (arrêt) (12)
- 3 Touches AMS/►► (avance rapide) et ◀◀ (rembobinage rapide) (12)
- 4 Touche || (pause) (12)
- 5 Touche ▲ EJECT (12, 19)
- 6 Commutateur DOLBY NR OFF/ON (12)
- 7 Commutateur DIRECTION ⇐/⇒ (13)
- 8 Touche ● REC* (14)
- 9 Touche CD SYNC (14)

Panneau arrière

Tuner lecteur CD

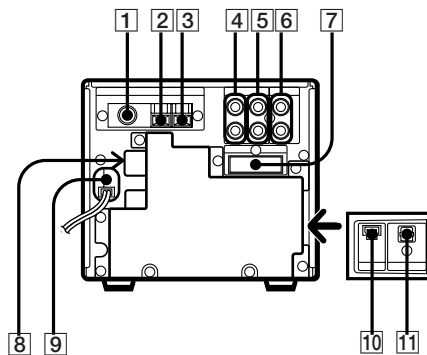

- 1 Connecteur FM 75 Ω COAXIAL (5, 21)
- 2 Borne h (terre) (5, 21)
- 3 Borne AM (5, 21)
- 4 Prises MD OUT (20)
- 5 Prises MD IN (20)
- 6 Prises OUTPUT (4)
- 7 Connecteur SYSTEM CONTROL (4)
- 8 Connecteur AC OUTLET (4)
- 9 Câble d'alimentation secteur (5)
- 10 Connecteur AU BUS (bus audio) (5)
- 11 Prise DIGITAL OUT (CD OPTICAL OUT) (20)

Fenêtre d'affichage

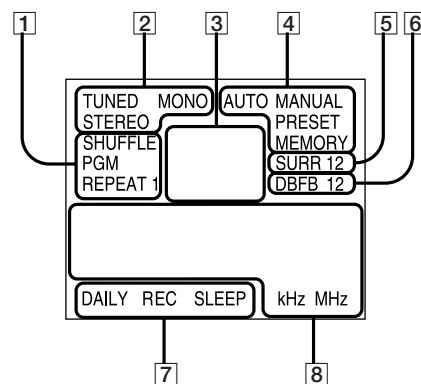

- 1 Indications relatives au mode de lecture des disques compacts (8, 9)
- 2 Indications relatives au tuner (10)
- 3 Numéro de plage/indication de cassette (8, 10)
- 4 Indications AUTO/MANUAL/PRESET/MEMORY (10, 11)
- 5 Indication SURR (surround) (17)
- 6 Indication DBFB (16)
- 7 Indications de programmation DAILY/REC/SLEEP (19, 20)
- 8 Indication de l'heure/fréquence (6, 7, 10)

Télécommande (RM-ST1)

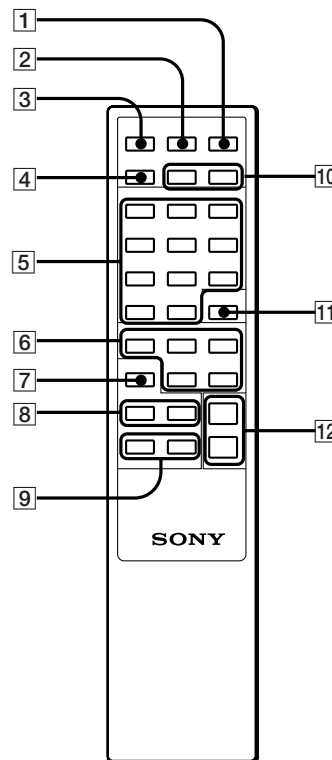

- 1 Commutateur SYSTEM POWER (19)
- 2 Touche SLEEP (18)
- 3 Touche TIMER SELECT (18, 19)
- 4 Touche TIMER SET (18, 19)

suite page suivante →

Pour votre information

→ suite

- 5 Touches d'exploitation du lecteur de disques compacts et du tuner
 - Touche ► (lecture) (7)
 - Touche || (pause) (7)
 - Touche ■ (arrêt) (7)
 - Touche BAND (10, 19)
 - Touches TUNING + et -/◀◀ et ▶▶ (AMS) (7, 10)
 - Touche STEREO/MONO (10)
 - Touche TUNING/PLAY MODE (8, 10)
 - Touche REPEAT (9)
 - Touche DISPLAY (8)
 - Touche MEMORY (11)
- 6 Touches d'exploitation du lecteur de cassettes
 - Touches ◀ (lecture de la face B) et ▶ (lecture de la face A) (12)
 - Touche ■ (arrêt) (12)
 - Touches ◀◀ (avance rapide vers la gauche) et ▶▶ (avance rapide vers la droite) (12)
- 7 Touche FUNCTION (14, 21)
- 8 Touches de réglage du son
 - Touche DBFB (16)
 - Touche SURROUND (17)
- 9 Touches BALANCE L et R (16)
- 10 Touches TIMER + et - (6, 18, 19)
- 11 Touche ENTER (6, 18)
- 12 Touches VOL + et - (7, 11)

Index

- AMS 7, 12
- Antennes 5, 10, 21
- DBFB 16
- Emetteurs de radiodiffusion
 - présélection 11
 - syntonisation 10
- Enregistrement
 - automatique d'un disque compact 13
 - d'un disque compact 13, 14
 - d'une émission de radio 14, 19
 - manuelle d'un disque compact 14
- Enregistrement de disques compacts en spécifiant la séquence des plages à enregistrer 14
- Enregistrement synchronisé des disques compacts 13
- Lecture
 - des plages à plusieurs reprises (lecture répétée) 9
 - des plages dans l'ordre de votre choix (lecture programmée) 8
 - des plages dans un ordre quelconque (lecture aléatoire) 8
 - d'un disque compact (lecture normale) 7
 - d'une cassette 12
- Mise en place des piles 6
- Programmateul
 - enregistrement programmé 19
 - extinction programmée 18
 - réveil en musique 18
- Raccordement
 - des équipements en option 20
 - du système 4
- Réglage de l'horloge 6
- Réglage du son 16
- Tuner 10

ADVERTENCIA**Para evitar riesgos de incendio o descargas, proteja la unidad de la lluvia o humedad.**

Para evitar descargas eléctricas, no abra la caja. Solicite asistencia de personal cualificado.

No instale este aparato en un espacio reducido, como un mueble o el interior de un armario.

Este producto tiene un láser capaz de emitir radiaciones que superan el límite de Clase 1.

CLASS 1 LASER PRODUCT
LUOKAN 1 LASERLAITE
KLASS 1 LASERAPPARAT

Este producto se ha clasificado como LASER CLASE 1. La REFERENCIA DE PRODUCTO LASER CLASE 1 se encuentra en la parte posterior externa.

CAUTION	: INVISIBLE LASER RADIATION WHEN OPEN. AVOID EXPOSURE TO BEAM.
ADVARSEL	: USYNLIG LASERSTRÅLING VED ÅBNING NÅR SIKKERHEDSAFBRYDERE ER UDE AF FUNKTION. UNDGÅ UDSÆTTELSE FOR STRÅLING.
VARO!	: AVATTAESSA JA SUOJALUKITUS OHITETTAESSA DLET ALTTIINA LASERSÄTELYLLE.
VARNING	: LASERSTRÅLING NÅR DENNA DEL ÄR ÖPPNAD OCH SPÄRREN ÄR URÖPPPLAD.
ADVARSEL	: USYNLIG LASERSTRÅLING NÅR DEKSEL ÅPNES UNNGÅ EKSPONERING FOR STRÅLEN.

La etiqueta con las instrucciones se encuentra dentro de la unidad.

¡Bienvenido!

Sony le da las gracias por la adquisición del sistema Compact Component System. Este sistema estéreo incluye funciones específicas, como las siguientes:

- El panel frontal de cada componente tiene el tamaño de una caja de CD, lo que permite apilar o elegir la colocación de los componentes.
- El sistema DBFB (Dynamic Bass Feedback) amplifica la banda de baja frecuencia para reproducir con potencia y profundidad los sonidos graves por los altavoces reflectores de banda completa de graves.
- Una función programada que permite almacenar y rellamar hasta 20 emisoras de FM, 10 emisoras de AM y 10 de LW (Para alemán, italiano y modelos de color dorado, puede almacenar y rellamar hasta 20 emisoras de FM y 10 de AM.)
- Un temporizador que permite programar el reproductor de discos compactos, el reproductor de cintas o la radio para que se encienda o apague en el momento deseado.
- Un mando a distancia para controlar la música desde su sitio.
- Una conexión de salida óptica para la grabación digital.

Acerca de este manual

En este manual se explica el uso de:

- Sintonizador reproductor de CD: HCD-T1
- Pletina de cassette estéreo: TC-TX1
- Sistema de altavoces activo: SA-N1
- Sistema de altavoces activo: SA-N11

Asegúrese de comprobar los componentes que utiliza.

Indice

Capítulo 1: Instalación

- Conexión del sistema estéreo 4
- Inserción de las pilas 6
- Ajuste del reloj 6

Capítulo 2: Reproductor de disco compacto

- Reproducción del CD (normal) 7
- Reproducción aleatoria de temas 8
- Reproducción programada de pistas (reproducción de programa) 8
- Reproducción repetida de pistas (repetir reproducción) 9

Capítulo 3: Radio

- Audición de la radio 10
- Memorización de emisoras de radio 11
- Recepción de emisoras de radio memorizadas 11

Capítulo 4: Reproductor de cintas

- Reproducción de cintas 12
- Grabación automática de CD a cinta 12
- Grabación manual de CD, etc. a cinta 13
- Grabación de las pistas del CD en un orden determinado (edición de programa) 14

Capítulo 5: Ajuste de sonido

- Ajuste de balance de los altavoces 15
- Amplificación de graves (DBFB) 15
- Función de sonido periférico 16

Capítulo 6: Funciones adicionales

- Desconexión automática 17
- Activación automática 17
- Grabación de programas de radio con el temporizador 18
- Conexión de componentes opcionales 19

Información adicional

- Precauciones 20
- Guía de solución de problemas 20
- Mantenimiento 21
- Especificaciones 21
- Índice de componentes y controles 22

Indice 23

Capítulo 1: Instalación

Conexión del sistema
estéreo

Inserción de las pilas

Ajuste del reloj

Conexión del sistema estéreo

Para conectar el estéreo, siga las indicaciones del dibujo que aparece a continuación.

PASO 1 Conexión del cable plano

(Sólo para los usuarios que utilizan la pletina de casete estéreo TC-TX1). Conecte el sintonizador reproductor de CD y la pletina para cassette estéreo introduciendo el cable plano (suministrado) en el conector hasta que haga clic.

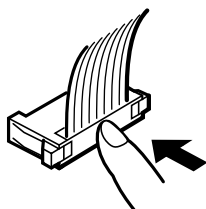

Para desconectar el cable plano

Extraiga el conector presionando ambos lados y sin tirar del cable.

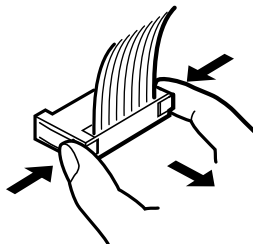

PASO 2 Conexión del altavoz derecho

Conecte el altavoz derecho al sintonizador reproductor de CD con el cable de audio (incluido) y el cable de alimentación.

Conexión del cable de audio

Inserte bien el enchufe blanco en la toma (L) blanca y el rojo en la toma (R) roja.

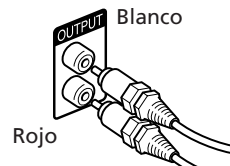

Conexión del cable de alimentación del altavoz derecho

Conecte el cable de alimentación del altavoz derecho a la salida de CA en el panel posterior del sintonizador reproductor de CD.

Notas

Las ilustraciones de la página 5 muestran el sistema de altavoces activo del modelo SA-N1 en uso.

La vista posterior del SA-N11 difiere de esta ilustración.

PASO 3 Conexión del altavoz izquierdo

Conecte el altavoz izquierdo al altavoz derecho mediante el cable suministrado. Asegúrese de que este cable no esté en contacto con los cables de antena.

Cable gris a + (rojo)

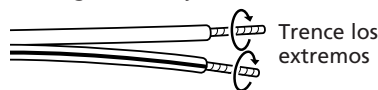

Cable con estrías negras a - (negro)

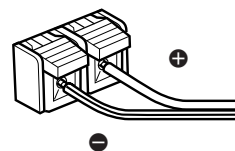

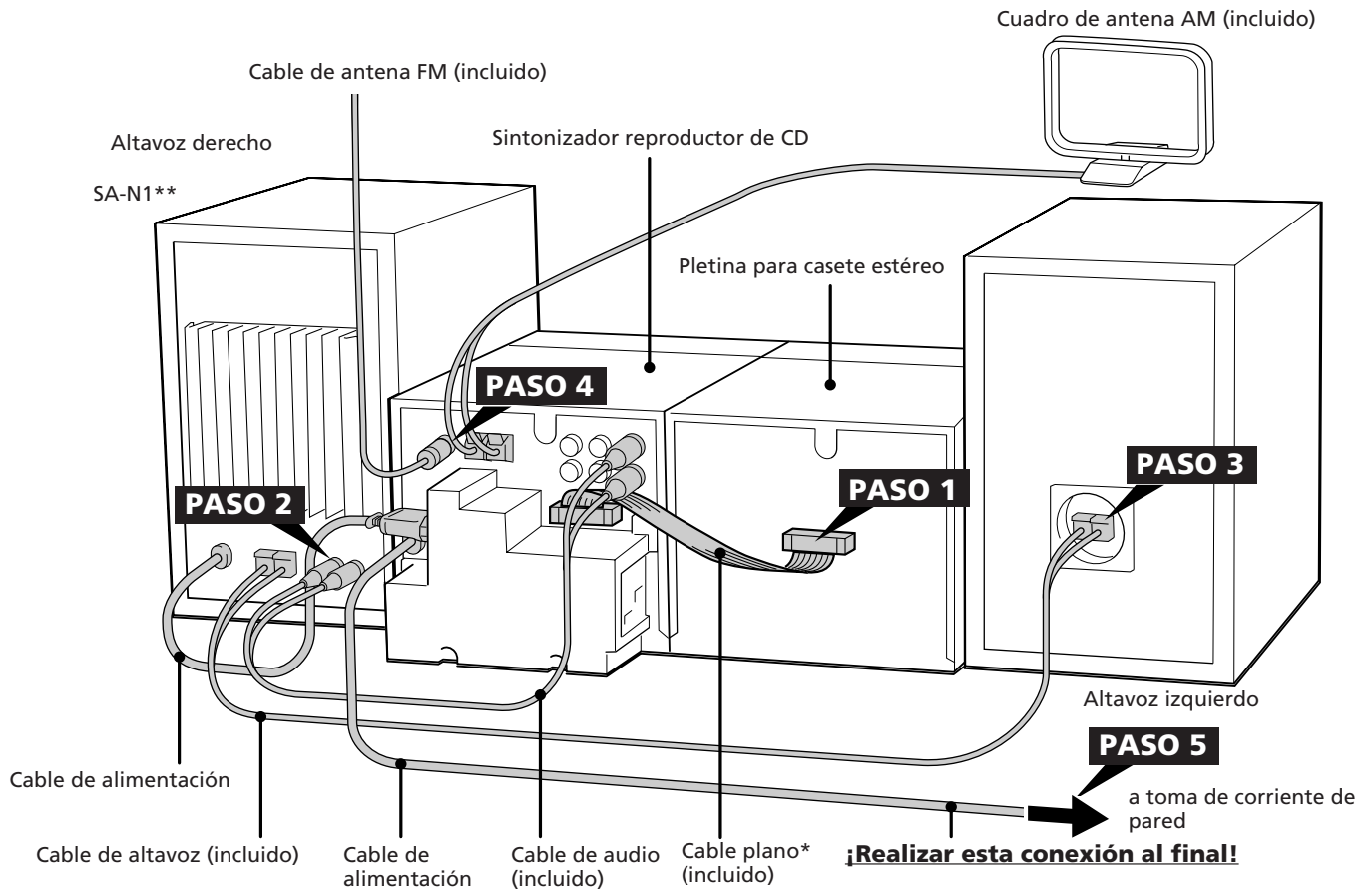

* Sólo para los usuarios que utilizan la pletina de cassette estéreo TC-TX1.

** La vista posterior del SA-N11 difiere de la ilustración.

PASO 4 Conexión de los cables de antena

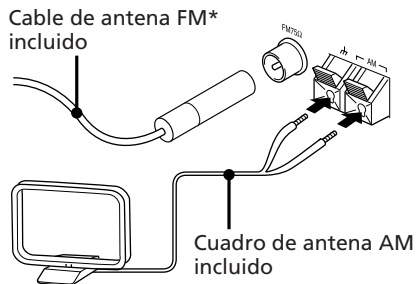

* Fijelo para una recepción óptima.

** Oriéntelo en distinta dirección para una recepción óptima.

Para mejorar la recepción

Conecte un cable de antena externo (p.19).

Instalación del cuadro de antena AM



PASO 5 Conexión a la red eléctrica

Una vez realizadas las conexiones anteriores, conecte el cable de alimentación del sintonizador reproductor de CD a la toma de corriente de pared.

Notas

- La rejilla frontal del altavoz se puede extraer.
- El conector AU BUS (audio bus) que se encuentra en el panel posterior del sintonizador reproductor de CD se utiliza para conectar la pletina opcional MDS-MX1 MiniDisc de Sony. Para obtener más detalles, consulte el manual de instrucciones de MDS-MX1.

Inserción de las pilas

Inserte dos pilas R6 (tamaño AA) en el mando a distancia suministrado.

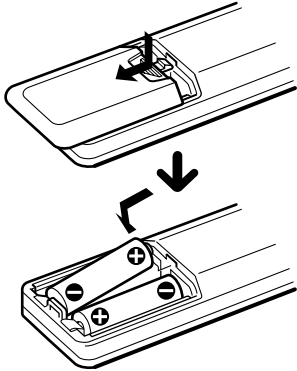

Duración de las pilas

La duración de las pilas Sony SUM-3 (NS) es de seis meses aproximadamente. Una vez que las pilas del mando a distancia se agotan, es necesario cambiar ambas pilas por otras nuevas.

Fugas en las pilas

Si no va a utilizar el mando a distancia durante algún tiempo, extraiga las pilas para evitar daños por el efecto corrosivo de las fugas.

- 2 Pulse **TIMER + o -** para que aparezca "CLOCK" y, a continuación, **ENTER**. El indicador de horas empieza a parpadear.



- 3 Introduzca la hora actual mediante **TIMER + o -** y pulse **ENTER**. El indicador de minutos empieza a parpadear.



- 4 Introduzca los minutos mediante **TIMER + o -** y pulse **ENTER**. El reloj se pone en funcionamiento.

Reajuste del reloj

Repita los pasos del 1 al 4.

Indicación de tiempo

- Al pulsar **POWER** para apagar la unidad, el reloj incorporado muestra la hora en el visor.
- El punto superior del ":" que aparece en el visor parpadea durante 0 a 29 segundos, mientras que el punto inferior parpadea durante 30 a 59 segundos.

E
6

Ajuste del reloj

Antes de utilizar el temporizador, necesita ajustar el reloj. El reloj cuenta el tiempo en ciclos de 24 horas.

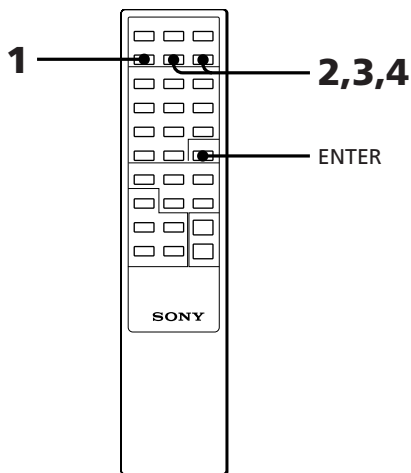

- 1 Pulse **TIMER SET**.

Capítulo 2: Reproductor de disco compacto

Reproducción del CD (normal)

Reproducción aleatoria de temas

Reproducción programada de pistas (reproducción de programa)

Reproducción repetida de pistas (repetir reproducción)

Reproducción del CD (normal)

El disco compacto se puede reproducir en cuatro modos: normal, aleatorio, programado y repetido. El modo determina los temas que se van a reproducir, el orden y si se van a repetir. También permite reproducir discos compactos de 12 y 8 cm. Al reproducir un CD de 8 cm, colóquelo sin adaptador en el círculo interior de la bandeja de discos. Para no dañar los altavoces, baje el volumen mediante VOL.

Sintonizador reproductor de CD

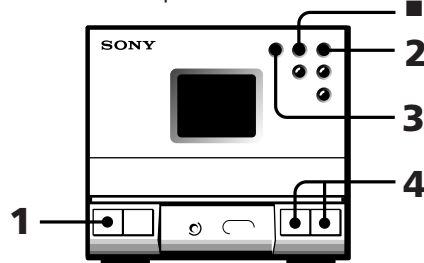

- 1 Pulse POWER.
- 2 Pulse ▲ para abrir y cerrar la bandeja y colocar el disco.

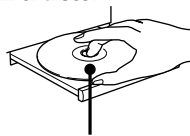

con la etiqueta hacia arriba.

- 3 Pulse ►||, o ► en el mando a distancia, para que empiece a funcionar. La bandeja se cierra y el primer tema del disco empieza a sonar.

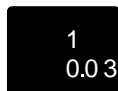

- 4 Pulse VOL + o - para ajustar el volumen.

Para	Pulse
Detener la reproducción	■
Realizar una pausa	► (o *) Para que vuelva a funcionar, pulse de nuevo este botón.
Extraer el CD.	▲

* Remoto

Reproducción mediante una sola pulsación

Si la unidad está apagada o está escuchando otra fuente, pulse ►||, o ► en el mando a distancia.

Siempre que el disco compacto se encuentre en la bandeja, puede escucharlo sin tener que pulsar otros botones.

Función AMS de búsqueda automática de música

Permite localizar el principio de un tema mientras lo está escuchando o está en modo de pausa.

Para volver al principio del tema que está escuchando o al anterior, pulse ◀◀◀◀ (o ◀◀ en el mando a distancia) hasta que lo encuentre.

Para localizar el principio del siguiente tema, pulse ▶▶▶▶ (o ▶▶ en el mando a distancia) hasta que lo encuentre.

Función de búsqueda de un punto de un tema

Es posible localizar un punto determinado de un tema durante la grabación o la pausa de un CD. Esta función no se puede realizar con el mando a distancia.

Para buscar	Funcionamiento
Hacia delante durante la escucha	Mantenga pulsado ▶▶▶▶ hasta que encuentre el punto deseado.
Hacia atrás durante la escucha	Mantenga pulsado ◀◀◀◀ hasta que encuentre el punto deseado.
Rápidamente sin escuchar durante la comprobación del tiempo de reproducción en el visor.	Durante el modo de pausa, mantenga pulsado ▶▶▶▶ o ◀◀◀◀ y libere el botón en el punto deseado.

Nota

Si el disco se termina mientras realiza una búsqueda rápida sin escuchar, "OVER" aparece en el visor. Pulse ◀◀◀◀ (◀◀ o ◀◀◀ en el mando a distancia) para retroceder.

Para comprobar el número total de temas y el tiempo total de registro

Pulse DISPLAY en el mando mientras el reproductor se encuentra en modo de parada. Las indicaciones aparecen durante unos segundos.

Número total de temas — 12
Tiempo total de registro — 54.05

Para comprobar el tiempo restante

Pulse DISPLAY en el mando repetidas veces mientras escucha un disco. Cada vez que se pulsa DISPLAY, el visor cambia de la siguiente manera.

Número del tema que está sonando y tiempo de registro



Número del tema que está sonando y tiempo restante del tema



Tiempo restante en el disco compacto

Reproducción aleatoria de temas

Los temas del disco compacto se pueden escuchar en el orden deseado. Para realizar esta función, utilice los botones del mando a distancia.

Sintonizador reproductor de CD

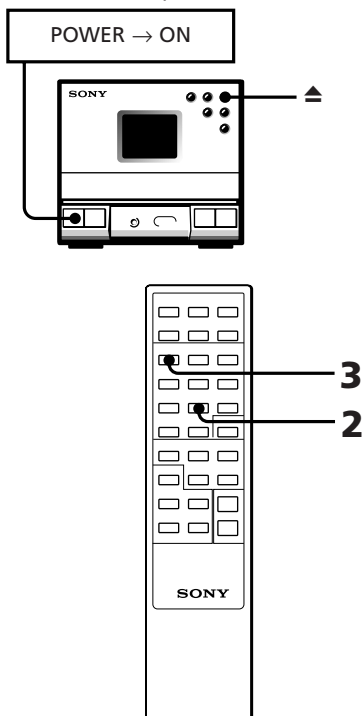

- 1 Pulse ▲ para abrir y cerrar la bandeja del CD y colocar el disco.
- 2 Pulse TUNING/PLAY MODE hasta que "SHUFFLE" aparezca en el visor.
- 3 Pulse ▶.
En el visor aparece "T" y los temas se reproducen de forma aleatoria.

Para cancelar la reproducción aleatoria

Pulse TUNING/PLAY MODE.

La función "SHUFFLE" se desactiva y los temas continúan sonando en el orden original.

Si pulsa TUNING/PLAY MODE en modo de funcionamiento normal

Puede escuchar los temas del disco en modo aleatorio.

Para omitir un tema determinado

Pulse ►►.

No puede volver al tema anterior pulsando ◀◀.

Reproducción programada de pistas (reproducción de programa)

Esta función permite programar hasta 24 temas en el orden seleccionado. Para esto, es necesario establecer el orden en que desea escucharlos.

Sintonizador reproductor de CD

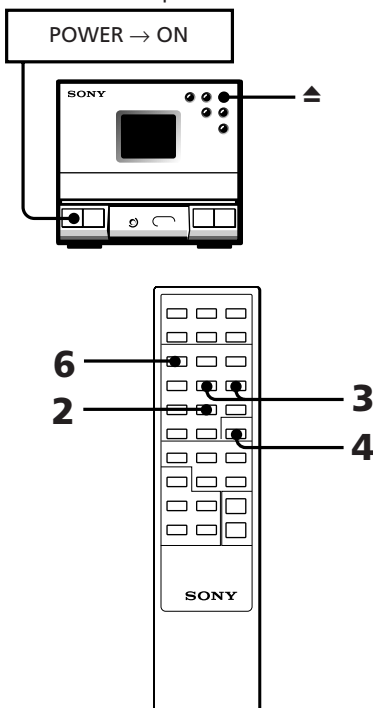

- 1 Pulse ▲ para abrir y cerrar la bandeja del CD y colocar el disco.
- 2 Pulse TUNING/PLAY MODE hasta que "PGM" aparezca en el visor.
- 3 Pulse ◀◀ o ►► hasta que aparezca el número correspondiente al tema elegido.
En el visor aparece el tiempo de registro total, incluido el tiempo de duración del tema elegido. (El equipo todavía no se ha programado).

Número de tema

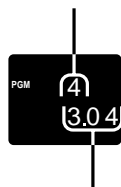

Tiempo total de registro

- 4 Pulse ENTER.
El número de programa se muestra durante un segundo y el tiempo total de registro se ilumina.

- 5 Repita los pasos 3 y 4 para programar los temas restantes que quiere escuchar y el orden en que desea escucharlos.

- 6 Pulse ▶.
Todos los temas elegidos se reproducen en el orden indicado.

Para cancelar la reproducción programada

Pulse TUNING/PLAY MODE hasta que desaparezca "PGM".

Modificación del programa

Para	Funcionamiento
Incluir un tema al final del programa	Durante la parada, realice los pasos 3 - 5.
Borrar todo el programa.	Durante la parada, pulse ■ en el reproductor.

Una vez que se escuchan todos los temas programados

El orden establecido permanece en la memoria del reproductor de disco compacto. Con sólo pulsar ▶, puede poner en funcionamiento el mismo programa.

Notas

- Una vez que se abre la bandeja del CD, el programa se borra.
- Si el tiempo de duración del programa supera los 100 minutos, en lugar del tiempo total de registro aparece el orden de programación.
- Si intenta programar más de 24 temas, el visor indica "FULL".

Reproducción repetida de pistas (repetir reproducción)

Existen dos modos de reproducción repetida. Uno repite todos los temas en el modo de reproducción que esté utilizando, mientras que el otro repite un solo tema. Utilice los botones del mando a distancia para realizar esta función.

Sintonizador reproductor de CD

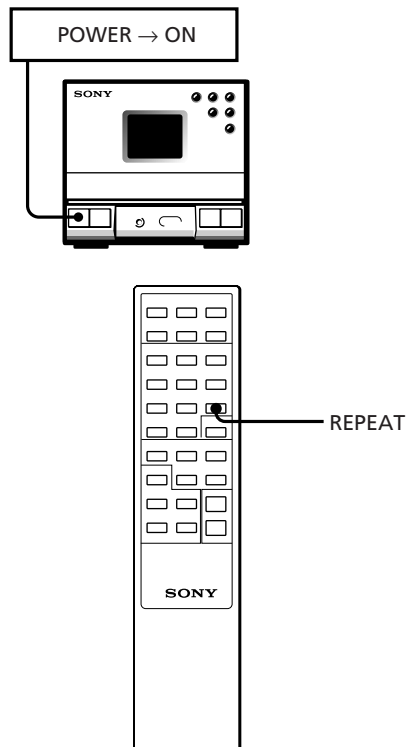

Para repetir todos los temas en cualquier modo de reproducción

Pulse REPEAT.

En el visor aparece "REPEAT" y todos los temas se escuchan de forma repetida en el modo utilizado.

Para repetir un solo tema en modo de repetición normal

Mientras está escuchándolo, pulse REPEAT hasta que "REPEAT 1" aparezca en el visor.

Para cancelar la reproducción repetida

Pulse REPEAT hasta que "REPEAT" o "REPEAT 1" no aparezcan en el visor.

Capítulo 3: Radio

Audición de la radio

Memorización de emisoras de radio

Recepción de emisoras de radio memorizadas

Audición de la radio

El sintonizador puede explorar y sintonizar de forma automática las emisoras de radio si las señales son nítidas. Esta función permite sintonizar emisoras de radio con señales nítidas en menos tiempo. Si por el contrario las señales son débiles, tendrá que buscar de forma manual las emisoras omitidas en la sintonización automática.

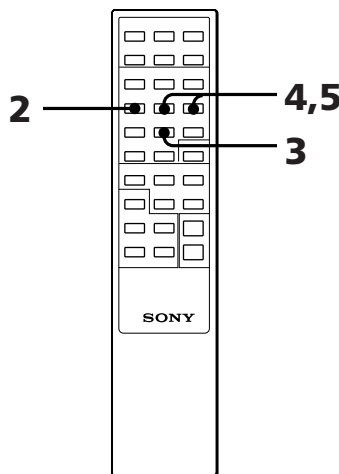

- 1** Pulse POWER.
- 2** Pulse BAND hasta que la banda elegida aparezca en el visor.
Al pulsar BAND, la banda cambia de la siguiente manera:
Modelos alemanes e italianos y modelos de color dorado:
FM ↔ AM
Otros modelos:

- 3** Pulse TUNING/PLAY MODE hasta que aparezca "AUTO" en el visor.
- 4** Pulse TUNING +/- para sintonizar la emisora deseada.
Pulse TUNING + para sintonizar una emisora de frecuencia superior y TUNING - para sintonizar una de frecuencia inferior. El sintonizador comienza a explorar las emisoras de forma automática, hasta que encuentra una emisora nítida. En el visor aparece "TUNED", y "STEREO" si la emisora FM sintonizada emite en estéreo.

- 5** Si no desea escuchar la emisora sintonizada, pulse de nuevo TUNING +/- para reiniciar la búsqueda.

Cuando no se sintoniza una emisora

La selección automática puede omitir las emisoras con señales débiles. Sintonice la emisora de forma manual.

- 1** Pulse TUNING/PLAY MODE hasta que aparezca "MANUAL" en el visor.
- 2** Mantenga pulsado TUNING +/- hasta que sintonice la emisora deseada.

Para mejorar la recepción de emisiones AM (MW y LW)

Reoriente el cuadro de antena AM (MW y LW) suministrado.

Si la recepción de un programa FM no es nítida

Pulse STEREO/MONO hasta que en el visor aparezca "MONO". La recepción no es estéreo, pero mejora. Vuelva a pulsar STEREO/MONO para restablecer el efecto estéreo.

Reproducción mediante una sola pulsación

Pulse BAND si el equipo está desconectado o durante la recepción del sonido de otra fuente. Para volver a escuchar la última emisora seleccionada, sólo tiene que pulsar este botón.

Memorización de emisoras de radio

La memoria permite almacenar en el sintonizador sus emisoras de radio favoritas y sintonizarlas de forma rápida. Tiene capacidad para programar 20 emisoras FM, 10 emisoras MW y 10 LW en cualquier orden. En los modelos alemanes e italianos se pueden programar 20 emisoras FM y 10 AM. Para realizar esta función, utilice los botones del mando a distancia.

Sintonizador reproductor de CD

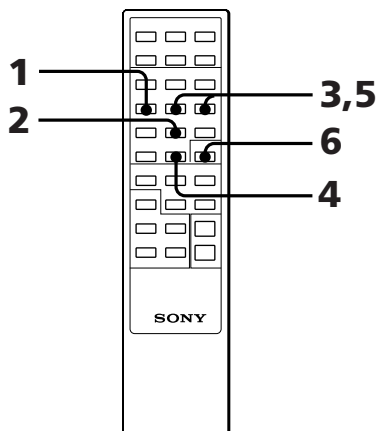
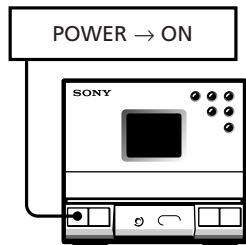

- 1 Pulse BAND hasta que la banda deseada aparezca en el visor.
Modelos alemanes e italianos y modelos de color dorado:
FM ↔ AM
Otros modelos:
FM → MW → LW
- 2 Pulse TUNING/PLAY MODE hasta que "MANUAL" o "AUTO" aparezcan en el visor.
- 3 Pulse TUNING +/- para sintonizar la emisora que quiere almacenar.
- 4 Pulse MEMORY.
"MEMORY" y el número del canal de programación aparecen en el visor.
- 5 Decida el número de canal de programación para la emisora de radio (1 a 20 para FM, 1 a 10 para AM, MW y LW). Pulse TUNING +/- para mostrar el número del canal de programación que se ha asignado.

- 6 Pulse ENTER.
La emisora se almacena con el número del canal asignado.
- 7 Repita los pasos del 3 al 6 para almacenar cada una de las emisoras elegidas.

Para borrar una emisora de la memoria

Almacene otra emisora en el canal de programación en que se encuentra la que quiere borrar. De esta forma, la emisora antigua se sustituye por otra y desaparece de la memoria.

Nota

La emisora programada no se borra, aún cuando se desconecte el equipo, hasta que se sustituye por otra.

- 1 Pulse BAND hasta que aparezca en el visor la banda deseada. Para modelos alemanes e italianos y modelos de color dorado:

FM ↔ AM

Para otros modelos:

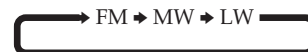

- 2 Pulse TUNING/PLAY MODE hasta que "PRESET" aparezca en el visor.
- 3 Pulse TUNING +/- para sintonizar una emisora programada.
Aparece el número del canal memorizado, a continuación, aparece la frecuencia de la emisora y es posible su recepción.
- 4 Pulse VOL +/- para ajustar el volumen.

Para cambiar la indicación de frecuencia a la de memorización de canal

Mientras escucha una emisora de radio memorizada, pulse DISPLAY en el mando a distancia. Cada vez que lo pulse, el visor mostrará la frecuencia o el número de canal memorizado.

Recepción de emisoras de radio memorizadas

Una vez que se ha programado la memoria, puede sintonizar de forma rápida su emisora favorita.

Sintonizador reproductor de CD

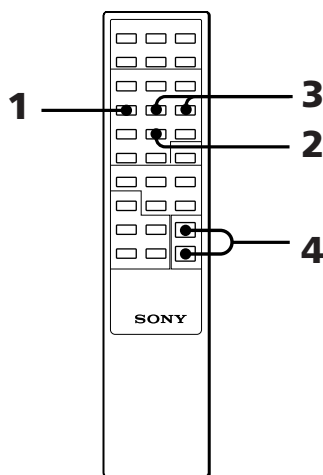
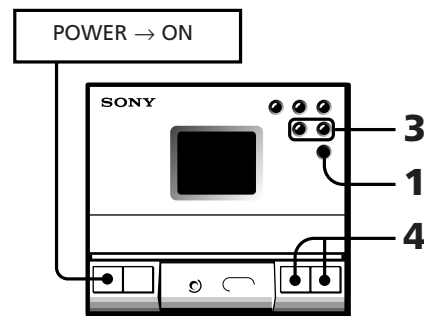

Capítulo 4: Reproductor de cintas

Reproducción de cintas

Grabación automática de CD a cinta

Grabación manual de CD, etc. a cinta

Grabación de las pistas del CD en un orden determinado (edición de programa)

Reproducción de cintas

Puede utilizar cintas TYPE I (normal), TYPE II (CrO2) y TYPE IV (metal). Al introducir una cinta en la pletina, ésta detecta de forma automática el tipo de cinta.

Sintonizador reproductor de CD

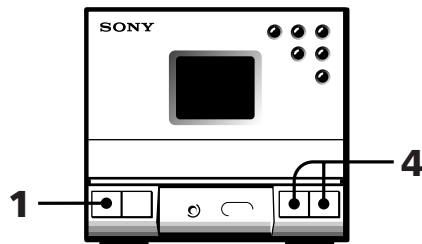

Pletina para casete estéreo

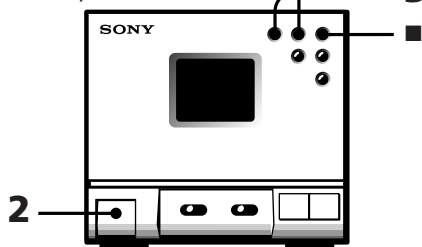

- 1 Pulse POWER.
- 2 Pulse ▲ EJECT para abrir el compartimiento de cinta e introducir una cinta grabada.
- 3 Pulse ▶ para escuchar la primera cara.
Pulse ◀ para escuchar la cara inversa.
- 4 Pulse VOL +/- para ajustar el volumen.

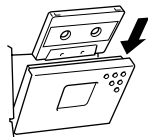

Para detener la reproducción

Pulse ■.

Para	Funcionamiento
Realizar una pausa	Pulse ■ en la pletina. Para poner el reproductor de nuevo en funcionamiento, pulse otra vez este botón.
Encontrar el principio del tema que está sonando o del siguiente	Durante el funcionamiento, pulse ◀◀ o ▶▶ en la pletina.
Avanzar rápidamente o rebobinar la cinta	Durante la parada, pulse ◀◀ o ▶▶ en la pletina.
Reproducir una cara de la cinta	Deslice DIRECTION a ↔.
Reproducir ambas caras de forma repetida*	Deslice DIRECTION a ↻.

* La pletina se para de forma automática tras repetir la secuencia cinco veces.

Si está recibiendo el sonido de una cinta grabada con el sistema de reducción de ruido tipo B de Dolby*

Deslice el interruptor DOLBY NR a ON. El sistema de reducción de ruido Dolby reduce los ruidos propios de la cinta en señales de alta frecuencia de bajo nivel.

* Reducción de ruido Dolby fabricado bajo licencia de Dolby Laboratories Licensing Corporation.
DOLBY y el símbolo de la D doble □□ son marcas de Dolby Laboratories Licensing Corporation.

Reproducción mediante una sola pulsación

Pulse ▶ o ◀ si el equipo está desconectado o está escuchando otra fuente.

Siempre que en la pletina haya una cinta, podrá escucharla inmediatamente sin pulsar otros botones. Si en la pletina no hay ninguna cinta, sólo se conectará el reproductor.

Grabación automática de CD a cinta

Para grabar el disco compacto a cinta de forma rápida, utilice el interruptor CD SYNC. Utilice los botones que se encuentran en el reproductor de disco compacto y en la pletina del casete. Antes de realizar la grabación, asegúrese de que no se han extraído las lengüetas del casete.

Sintonizador reproductor de CD

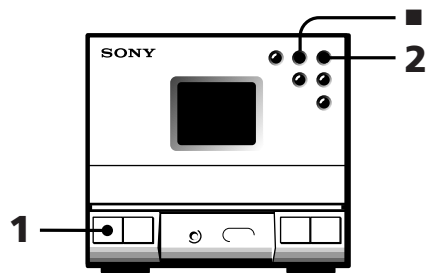

- 1 Pulse POWER.
- 2 Pulse ▲ e introduzca un CD.
- 3 Pulse ▲ EJECT e inserte un casete virgen.
- 4 Deslice DIRECTION para seleccionar la grabación de una o dos caras.

Para grabar	Deslice DIRECTION a
Una cara	↔
Ambas caras*	↻

* La grabación siempre se detiene al final de la segunda cara. Asegúrese de comenzar la grabación en la primera cara.

- 5 Pulse CD SYNC.
La pletina se prepara para realizar la grabación y el reproductor de disco compacto para funcionar.
- 6 Pulse ► o ◀ para seleccionar la cara de la cinta que quiere grabar en primer lugar.
Para que empiece por la primera cara, pulse ►.
Para que empiece por la segunda cara, pulse ◀. (En este caso, sólo se grabará la segunda cara)
- 7 Pulse II.
Empieza la grabación. Tras aproximadamente 10 segundos, el CD comienza a funcionar.

Para detener la grabación

Pulse ■ en la pletina o el reproductor de CD.

Uso del interruptor DOLBY NR

Para reducir el ruido propio de las cintas en señales de alta frecuencia de bajo nivel, deslice el interruptor DOLBY NR a ON después de realizar el paso 4.

Grabación sincronizada CD SYNC

Esta función permite a la pletina sincronizar la grabación según la duración de los temas incluidos en el CD. De esta forma, puede despreocuparse de la cara o el tiempo de grabación de la cinta. Este sistema estéreo incluye la función de atenuación sincronizada, que evita la interrupción brusca de los temas al final de la cinta, reduciendo el sonido de forma gradual. Si se acaba la primera cara de la cinta mientras se está grabando un tema, la pletina rebobina la cinta hasta el principio del tema interrumpido y vuelve a grabarlo de forma automática. En este caso, el tema se graba al final de la cinta con desaparición de sonido gradual. (Si se está grabando una sola cara, el proceso termina en este punto.)

Grabación de las pistas del CD en el orden original

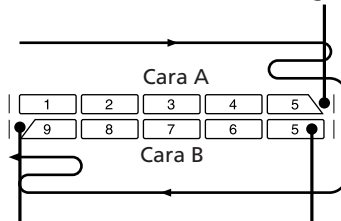

El sonido del último tema de la cara B desaparece gradualmente si supera la duración de la cinta.

La grabación comienza por el tema cuyo sonido se ha reducido gradualmente al final de la primera cara.

Si se programa el orden de los temas y su duración es inferior a la de una de las caras, el equipo realiza automáticamente lo siguiente:

Cuando el reproductor de CD se detiene, la pletina continúa grabando sin sonido hasta que llega al final de la primera cara; entonces invierte el sentido de la cinta y continúa grabando.

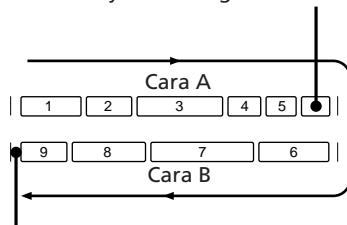

Una vez que ha grabado los temas seleccionados, la pletina continúa grabando sin sonido durante cuatro segundos y después se para.

Grabación manual de CD, etc. a cinta

El disco compacto se puede grabar de muchas maneras; por ejemplo, puede grabar sólo las canciones que quiera o empezar en cualquier parte de la cinta.

Sintonizador reproductor de CD

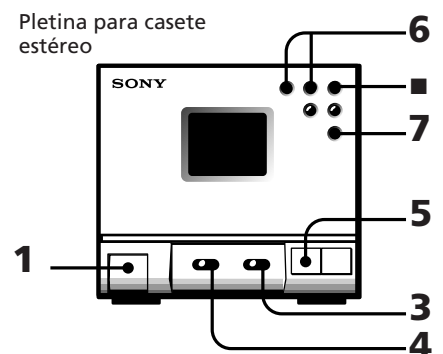
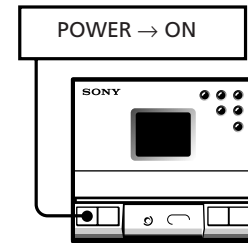

E

13

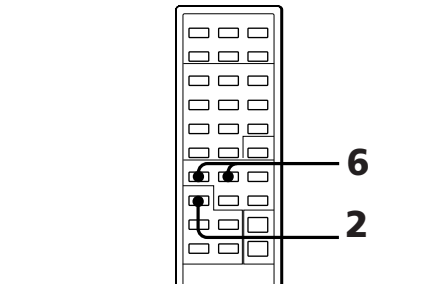

- 1 Pulse ▲ EJECT e introduzca una cinta virgen.
- 2 Pulse FUNCTION hasta que la fuente que quiere grabar aparezca en el visor.

Fuente	Indicación
CD	CD
Radio	TUNER
MD, etc.	MD

- 3 Deslice DIRECTION para seleccionar la grabación de una o ambas caras.
Para grabar una cara, deslícelo a ↔.
Para grabar las dos caras, deslícelo a ↻.
- 4 Para reducir el ruido propio de las cintas en señales de alta frecuencia de bajo nivel, deslice el interruptor DOLBY NR a ON.

Continúa en la página siguiente →

→Continuación

- 5** Pulse ● REC en la pletina.
La pletina se prepara para grabar y los indicadores luminosos ● REC y II de la pletina se encienden. Los indicadores ► o ◄ se iluminan, mientras que el otro indicador parpadea y se apaga)
Si el indicador de botón ► o ◄ no se ilumina ni parpadea, significa que se ha retirado la correspondiente lengüeta del cassette, por lo que no es posible grabar en esta cara.
- 6** Pulse ► o ◄ para seleccionar la cara de la cinta que quiere grabar en primer lugar.
Para empezar la grabación en la cara A, pulse ►.
Para empezar la grabación en la cara B, pulse ◄.
- 7** Pulse II en la pletina.
Comienza la grabación.
Si se desliza el interruptor DIRECTION a ↔, la grabación termina al final de la cara B.
- 8** Comienza la reproducción de la fuente de sonido.

Para detener la grabación

Pulse ■ en la pletina.

Nota

Si pulsa FUNCTION mientras está grabando, la fuente utilizada se cambia por otra.

Grabación de las pistas del CD en un orden determinado (edición de programa)

Al hacer la programación puede ajustar el tiempo total de grabación a la duración de la cinta.

Sintonizador reproductor de CD

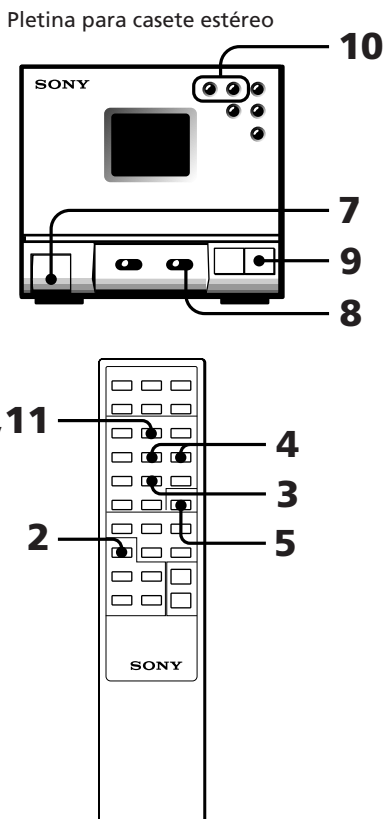
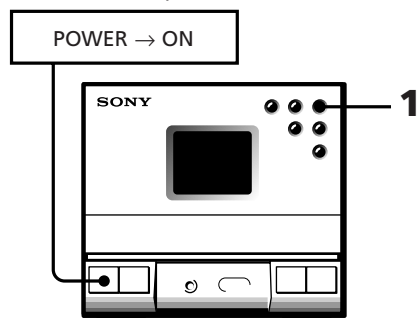

- 1** Pulse ▲ en el reproductor de CD e introduzca un disco.
- 2** Pulse FUNCTION hasta que en el visor aparezca "CD".
- 3** Pulse TUNING/PLAY MODE hasta que "PGM" aparezca en el visor.
- 4** Pulse ◀◀ o ▶▶ para elegir un tema.
- 5** Pulse ENTER.
Repita los pasos 4 y 5 para programar los temas restantes que quiere grabar en la cara A y el orden en que quiere que se graben.
- 6** Pulse II en el mando a distancia para detener la grabación al final de la cara A.
Aparece el tiempo total de grabación "0.00".
Repita los pasos 4 y 5 para programar los temas restantes que quiere grabar en la cara B y el orden en que quiere grabarlos.
- 7** Pulse ▲ EJECT en la pletina e introduzca una cinta virgen.
- 8** Deslice DIRECTION para seleccionar la grabación de una o ambas caras.
Para grabar una cara, deslícelo a ↔.
Para grabar las dos caras*, deslícelo a ↔.

* La grabación siempre se detiene al final de la cara B. Asegúrese de que comienza a grabar en la cara A.

- 9** Pulse CD SYNC.
La pletina se prepara para grabar, mientras que el reproductor de CD se prepara para funcionar.
- 10** Pulse ► o ◄ para seleccionar la cara de la cinta en la que quiere empezar a grabar.
Para empezar a grabar en la cara A, pulse ►.
Para empezar a grabar en la cara B, pulse ◄.
- 11** Pulse II para reanudar la grabación después de una pausa.
Comienza la grabación. Tras aproximadamente 10 segundos, el CD comienza a funcionar. Si se ha programado para grabar la cara B, el reproductor realiza una pausa tras completar la grabación en la cara A. La pletina continúa grabando sin sonido hasta llegar al final de la cara A y, entonces, invierte el sentido de la cinta para empezar a grabar en la cara B. Una vez que se han grabado los temas seleccionados, la pletina continúa grabando sin sonido durante 4 segundos y después se para.

Cancelación de la edición de programa

Pulse TUNING/PLAY MODE hasta que "PGM" no aparezca en el visor.

Notas

- Si la última parte del tema se ha grabado en la parte en blanco que aparece al final de la cinta, la grabación puede estar incompleta.
- Si se programa para que realice una pausa al final de la cara A antes de grabar la cara B, asegúrese de que la duración de los temas programados para la cara A no sea superior al de esta cara de la cinta. De lo contrario, no se puede realizar una grabación perfecta.

Para empezar a grabar en cualquier punto de la cinta

Ponga en marcha la cinta o grabe en ella durante unos segundos y, a continuación, pulse CD SYNC. El CD se pondrá en funcionamiento al mismo tiempo que empiece a grabar. Si pulsa ▲ EJECT para insertar la cinta y, a continuación, CD SYNC, el reproductor de CD se pone en marcha 10 segundos después de iniciar la grabación. Esto ocurre cuando se graba en cualquier punto de la cinta, ya que el sistema estéreo se ha diseñado para evitar la grabación de la parte en blanco al principio de la cinta.

Capítulo 5: Ajuste de sonido

Ajuste de balance de los
altavoces

Amplificación de graves
(DBFB)

Función de sonido
periférico

Ajuste de balance de los altavoces

Si la posición de los altavoces no es simétrica, puede ajustar el balance de sonido para corregir la reproducción estéreo. Para realizar esta función, utilice los botones del mando a distancia.

Sintonizador reproductor de CD

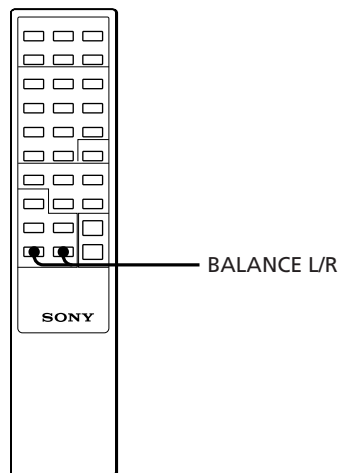
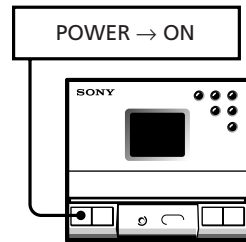

Para aumentar la potencia relativa del altavoz derecho, pulse BALANCE R. Cada vez que se pulsa BALANCE R., el visor cambia de la siguiente manera:
— LEFT → 10 LEFT → 9 LEFT → →
1 LEFT → CENTER → 1 RIGHT → 2 RIGHT
→ → 10 RIGHT → — RIGHT

Para aumentar la potencia relativa del altavoz izquierdo, pulse BALANCE L. Cada vez que se pulsa BALANCE L., el visor muestra la secuencia anterior en sentido inverso.

Para escuchar por los auriculares

Conéctelos a la toma PHONES. Los altavoces no emitirán sonido.

Amplificación de graves (DBFB)

La función DBFB (Dynamic Bass Feedback) intensifica los sonidos de baja frecuencia para obtener una reproducción de graves más variada. Puede seleccionar uno de los dos niveles DBFB: "DBFB1" o "DBFB2". "DBFB2" es más eficaz que "DBFB1".

Sintonizador reproductor de CD

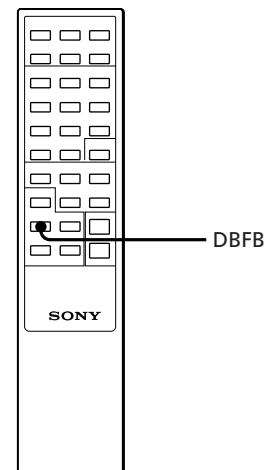
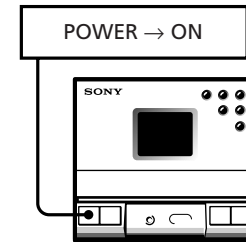

Pulse DBFB hasta que aparezca "DBFB1" o "DBFB2" en el visor. Cada vez que se pulsa DBFB, el visor cambia de la siguiente manera:



Nota

Al desbloquear las funciones DBFB y de sonido periférico, puede disfrutar de una calidad de sonido muy similar a la de la fuente (función Source Direct).

Función de sonido periférico

Esta función permite crear un ambiente similar al de una sala de cine o de conciertos. Seleccione uno de los dos niveles de sonido periférico: "SURR1" y "SURR2". "SURR2" es más eficaz que "SURR1".

Sintonizador reproductor de CD

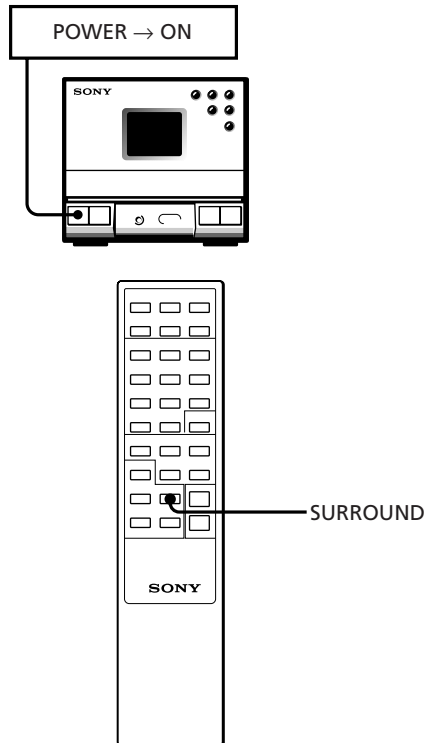

E
16

Pulse SURROUND hasta que "SURR1" o "SURR2" aparezcan en el visor. Cada vez que se pulsa SURROUND, el visor cambia de la siguiente manera: ' SURR1 ' SURR2 ' OFF



Nota

Si las funciones de sonido periférico y DBFB se ajustan a OFF, puede disfrutar de una calidad de sonido muy similar a la del CD (función Source Direct).

Capítulo 6: Funciones adicionales

Desconexión automática

Activación automática

Grabación de programas de radio con el temporizador

Conexión de componentes opcionales

Desconexión automática

El sistema estéreo se puede programar para que se desconecte de forma automática y usted pueda dormirse mientras escucha música. Antes de programar la desconexión automática, asegúrese de que el reloj se ha ajustado correctamente.

Sintonizador reproductor de CD

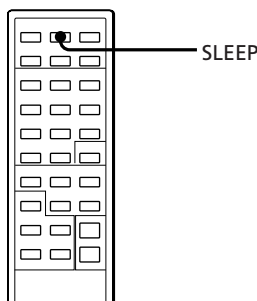
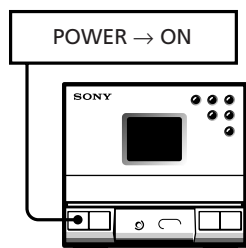

- 1 Reproducción de su fuente de sonido favorita (cinta, radio o CD).
- 2 Pulse SLEEP mientras la fuente está funcionando para determinar la duración de la recepción del sonido. En el visor aparece "SLEEP" y un indicador de minutos. Cada vez que se pulsa SLEEP, la cifra del indicador disminuye en 10 minutos, desde 90 hasta 10. El equipo se desconecta una vez transcurrido el intervalo de tiempo seleccionado.

90 → 80 → 70 → → 20 → 10 → OFF

Para cancelar la desconexión automática

Pulse SLEEP hasta que aparezca "SLEEP OFF" en el visor.

Para comprobar el tiempo restante antes de que el sistema se desconecte de forma automática

Pulse SLEEP una sola vez. La indicación aparece en el visor durante unos segundos.

Para cambiar el tiempo programado mientras la desconexión automática sigue activa

Pulse SLEEP varias veces hasta que aparezca el periodo de tiempo adecuado.

Nota

El temporizador normal y el de grabación no funcionan mientras la desconexión automática está activada.

Activación automática

Esta función le despierta con música a una hora determinada. Para esto, solo necesita ajustar el temporizador una vez. Antes de programar la activación automática, asegúrese de que se ha ajustado bien el reloj. El temporizador se programa para que se active todos los días a la misma hora. Si quiere despertarse con el sonido de la radio, compruebe que ha programado la emisora que quiere escuchar. (Consulte la sección "Memorización de emisoras de radio")

Sintonizador reproductor de CD

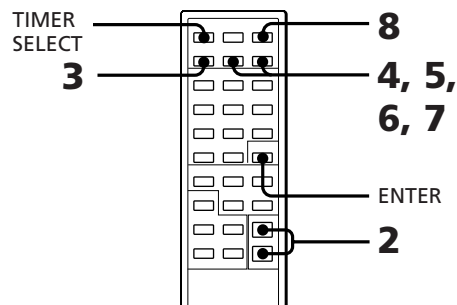
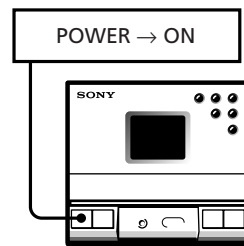

- 1 Prepare la fuente de sonido

Fuente	Preparativos
CD	Introduzca un CD. Si quiere que reproduzca un tema determinado, realice los procedimientos necesarios para programarlo (p.8).
Radio	Sintonice el canal de la emisora programada.
Casete	Introduzca una cinta de forma que la cara adecuada mire hacia fuera y pulse ► para que empiece a funcionar.

Continúa en la página siguiente →

→Continuación

- 2 Pulse VOL +/- para ajustar el volumen.
- 3 Pulse TIMER SET.
- 4 Pulse TIMER +/- para que aparezca "DAILY" y, a continuación, ENTER. La indicación de horas del visor parpadea.



- 5 Introduzca la hora en que quiere que la música empiece a sonar. Pulse TIMER +/- para ajustar la hora y, a continuación, ENTER. El indicador de minutos empieza a parpadear. Ajuste los minutos de la misma manera y pulse ENTER. En el indicador aparece la hora de desconexión.



E
18

- 6 Introduzca la hora en la que quiere que la música se apague. Pulse TIMER + o - para ajustar la hora y, a continuación, ENTER. El indicador de minutos empieza a parpadear. Introduzca los minutos de la misma manera y pulse ENTER. El indicador de la fuente empieza a parpadear.



- 7 Pulse TIMER +/- para seleccionar la fuente y, a continuación, ENTER.

Fuente	Indicación
CD	CD
Radio	TUNER
Cinta	TAPE
MD, etc.	MD

Estos elementos aparecen en el visor de forma secuencial.

- 8 Pulse SYSTEM POWER para desconectar el sistema. A la hora programada, el equipo se encenderá y la música empezará a sonar. A la hora en que se ha programado la desconexión, el equipo volverá a apagarse.

Para cancelar el temporizador

Pulse TIMER SELECT hasta que en el visor aparezca "OFF" en lugar de "DAILY".

Para ajustar el temporizador con los mismos elementos

Pulse TIMER SELECT para que aparezca "DAILY" y, a continuación, SYSTEM POWER para apagar el sistema. Una vez que se ha programado el temporizador, no necesita ajustar los elementos de nuevo.

Para comprobar la programación del temporizador

Pulse TIMER SELECT hasta que "DAILY" desaparezca y aparezca de nuevo en el visor. Los elementos programados aparecen en secuencias.

Para cambiar la programación del temporizador

Repita los pasos del 1 al 8.

Grabación de programas de radio con el temporizador

El temporizador se puede programar para que grabe emisoras de radio. Sin embargo, solo funciona una vez por cada ajuste realizado. Programe en primer lugar la emisora de radio. (Consulte "Memorización de emisoras de radio") Asegúrese de que ha ajustado bien el reloj.

Sintonizador reproductor de CD

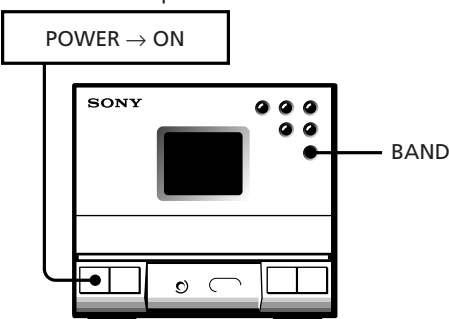

Pletina para casete estéreo

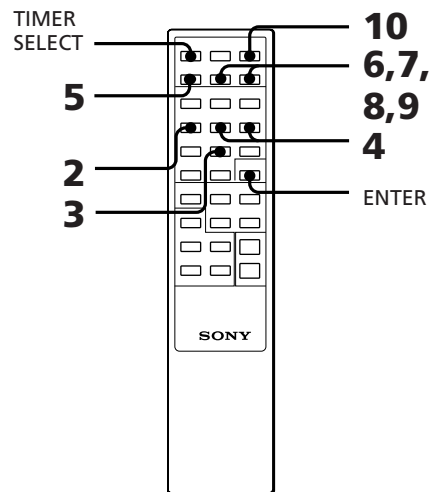
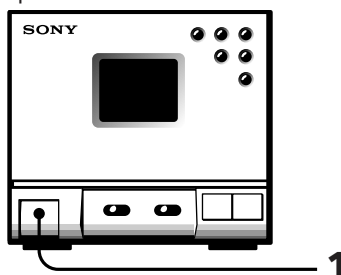

- 1 Inserte una cinta virgen con la cara que desee grabar orientada hacia fuera y, a continuación, pulse ► para iniciar la grabación a partir de la cara frontal.
- 2 Pulse BAND repetidamente hasta que el visor muestre la banda deseada.
- 3 Pulse TUNING/PLAY MODE hasta que "PRESET" aparezca en el visor.
- 4 Pulse TUNING +/- para sintonizar la emisora programada.
- 5 Pulse TIMER SET.
- 6 Pulse TIMER + o - para que aparezca "REC" y, a continuación, pulse ENTER. El indicador de horas parpadea.



- 7 Programe la hora de inicio de la grabación. Pulse TIMER + o - para ajustar la hora y, a continuación, ENTER. El indicador de minutos empieza a parpadear. Ajuste los minutos de la misma forma y pulse ENTER. El indicador con la hora de desconexión empieza a parpadear.



- 8** Programe la hora para que se detenga la grabación.
 Pulse **TIMER +** o **-** para ajustar la hora y, a continuación, **ENTER**. El indicador de minutos empieza a parpadear.
 Ajuste los minutos de la misma forma y pulse **ENTER**.
 "TO TAPE" o "TO MD" parpadearán.



- 9** Pulse **TIMER +/-** para seleccionar la fuente que quiere grabar y, a continuación, pulse **ENTER**.
 Para grabar una cinta, en el visor debe aparecer "TO TAPE". Para grabar un MD, etc, en el visor debe aparecer "TO MD".
 Los elementos programados aparecen en secuencias en el visor.
- 10** Pulse **SYSTEM POWER** para desconectar el sistema.
 A la hora programada, el sistema se conectará y empezará a grabar. A la hora programada para la desconexión, el sistema se apagará de nuevo.
 A la hora preajustada, el nivel de sonido se ajusta de forma automática en el mínimo y estará al mismo nivel después de la hora de desconexión.

Para cancelar el temporizador

Pulse **TIMER SELECT** hasta que en el visor aparezca "OFF" en lugar de "REC".

Para ajustar el temporizador con los mismos elementos

Pulse **TIMER SELECT** para que aparezca "REC" y, a continuación, **POWER** para desconectar el sistema. Una vez que ha ajustado el temporizador, no necesita ajustar los mismos elementos otra vez.

Para comprobar los ajustes del temporizador

Pulse **TIMER SELECT** hasta que "REC" desaparezca y vuelva a aparecer en el visor. Los elementos programados aparecen en secuencias.

Para cambiar los ajustes del temporizador

Repita los pasos del 1 al 10.

Conexión de componentes opcionales

Conexión de pletinas MD, DAT, etc.

Para una grabación digital con pletinas MD, DAT, etc.

Conecte la toma de SALIDA (OPTICA) DIGITAL, que se encuentra en el panel posterior del reproductor, a la grabadora, pletina, etc. con conexión óptica.

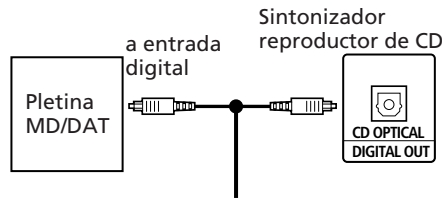

Para realizar una grabación analógica con una pletina MD, DAT, VCR, etc.

Conecte las tomas de entrada de línea MD IN/OUT, que se encuentran en el panel posterior del sistema estéreo, a la pletina MD, DAT, VCR, etc. mediante el cable de conexión RK-C315 de Sony (no incluido).

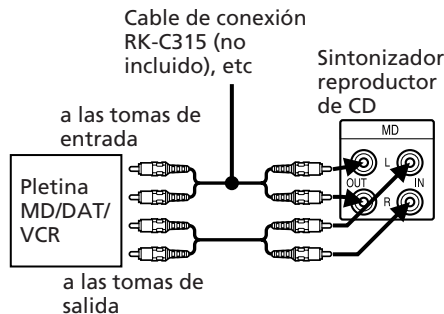

Para escuchar el sonido de un equipo VCR por los altavoces conectados, conecte las tomas MD IN en el panel posterior del sistema estéreo a las tomas de salida del equipo VCR. Para esto, inserte los enchufes en las tomas del mismo color. Para obtener más detalles, consulte el manual de instrucciones de cada equipo.

Para recibir el sonido del equipo conectado

Pulse **FUNCTION** hasta que en el visor aparezca "MD".

Conexión de antenas externas

Para mejorar la recepción FM

Conecte una antena externa débil con el cable de antena FM suministrado si la señal de recepción es demasiado débil. Conecte una antena externa FM al conector FM de 75 Ω mediante un cable coaxial de 75 ohm y un conector de clavija IEC estándar.

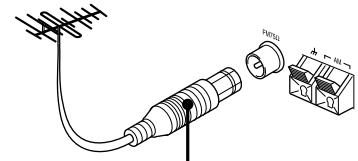

Para una mejor recepción AM

Vuelva a orientar el cuadro de antena AM suministrado o conecte una antena externa si la señal de recepción es demasiado débil. No desconecte el cuadro de antena AM. Conecte un cable aislado de 6 a 15 metros (no incluido) al conector AM y extienda el otro extremo en posición horizontal hasta un lugar más alto. Conecte el conector a tierra.

Importante

Ponga a tierra la antena externa contra descargas eléctricas. Para evitar explosiones de gas, no conecte el cable de tierra a un conducto de gas.

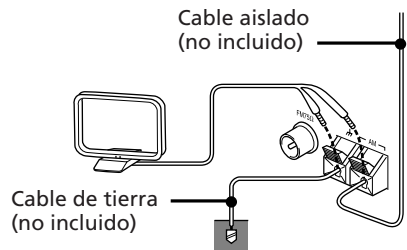

Precauciones

Guía de solución de problemas

Mantenimiento

Especificaciones

Índice de componentes y controles

Índice

Precauciones

Para solucionar problemas en su sistema estéreo o solicitar más información, póngase en contacto con el distribuidor de Sony más cercano.

Seguridad

- La unidad no se desconecta de la toma de corriente mientras esté enchufada a la pared, aun habiendo apagado el equipo.
- Si no va a utilizar el equipo durante un periodo de tiempo, desenchufe la toma de corriente. Para desconectar el cable de alimentación, extraiga el enchufe sin tirar del cable.
- Si vierte un líquido o un objeto sólido sobre un componente del equipo, desenchufe el sistema y póngase en contacto con una persona cualificada para que revise este componente antes de seguir utilizándolo.
- El cable de alimentación sólo debe cambiarse en un centro de servicio autorizado.

Instalación

Sitúe el sistema estéreo en un lugar bien ventilado para evitar que el equipo se caliente.

Condensación en los componentes del reproductor de CD

Si el equipo se cambia directamente de un lugar frío a otro caliente o se sitúa en una habitación húmeda, la humedad puede condensarse en las lentes del reproductor. Si esto ocurre, el CD no se pondrá en funcionamiento. Extraiga el disco y deje el equipo encendido durante aproximadamente una hora hasta que se evapore la humedad.

Grabación permanente de una cinta

Para evitar que una cinta se vuelva a grabar de forma accidental, rompa las lengüetas del casete en la cara A o B según se indica. Si posteriormente desea volver a utilizar esa cinta para una grabación, cubra las lengüetas con cinta adhesiva.

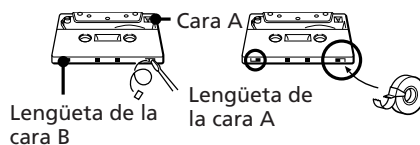

Cuando utilice una casete de tipo II (CrO₂) o tipo IV (METAL) no cubra las ranuras que permiten al reproductor de cintas detectar de forma automática el tipo de cinta.

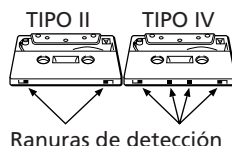

En algunas ocasiones se observa algún tipo de irregularidad en los colores de una pantalla de televisión instalada cerca de un equipo.

El sistema de altavoces con protección magnética permite instalarlos cerca de un televisor. Sin embargo, puede seguir observando algún tipo de irregularidad en el color dependiendo del tipo de televisor.

Si esto ocurre

Apague el televisor y véuelvo a encender tras 15 o 30 minutos.

Si todavía observa irregularidades en el color

Separe los altavoces del televisor.

Guía de solución de problemas

Si al utilizar el estéreo surge algún problema, compruebe primero los puntos siguientes y, a continuación, utilice la lista.

- El cable de alimentación está bien conectado.
- Los altavoces están bien conectados y fijos.

Si tras realizar las comprobaciones oportunas no se ha solucionado el problema, consulte al distribuidor de Sony más cercano.

General

No se recibe sonido

- Pulse POWER para encender el equipo.
- Ajuste el volumen.
- Los auriculares están conectados. Desconéctelos.

El sonido de los altavoces derecho e izquierdo se ha invertido.

- Compruebe la conexión de los altavoces y su ubicación.

Se escucha un zumbido o ruido alto.

- El televisor o sistema VCR está demasiado cerca del sistema estéreo. Separe el estéreo del televisor o VCR.

En el visor parpadea la indicación "0:00".

- El suministro eléctrico se ha interrumpido. Vuelva a ajustar el reloj y el temporizador.

Reproductor de CD

La bandeja no cierra

- El disco no se ha colocado correctamente.

El CD no funciona.

- El CD está sucio.
- El CD se inserta con la etiqueta hacia arriba.
- El reproductor está en modo de pausa.
- Se ha producido condensación de la humedad. Deje el sistema encendido durante una hora, hasta que la humedad se evapore.

El reproductor no empieza por el primer tema.

- El reproductor funciona en modo programado o aleatorio. Pulse TUNING/PLAY MODE hasta que desaparezca la indicación sobre el modo de funcionamiento.

Pletina para casete estéreo

El reproductor no graba.

- No hay ninguna cinta en el compartimiento de las cintas.
- Se ha eliminado la lengüeta del casete.
- La cinta ha pasado hasta el final.

La cinta no graba o no reproduce, o el nivel de sonido ha disminuido.

- Los cabezales están sucios. Límpielos.
- Se han acumulado residuos magnéticos en los cabezales*.

El ruido de fondo es excesivo o desaparece el sonido.

- Las cabezas móviles o los rodillos de apriete están sucios.

La cinta no se borra por completo.

- Se han acumulado residuos magnéticos en los cabezales.

El sonido aumenta o se borran las altas frecuencias.

- Se han acumulado residuos magnéticos en los cabezales*.

La grabación sincronizada del CD no se inicia.

- Si el sentido de la cinta es , la grabación no comienza cuando se ha eliminado la lengüeta de alguna de las caras del casete.

* Consulte "Mantenimiento".

Sintonizador

En el visor parpadea "TUNED".

- Ajuste la antena.

En el visor parpadea "STEREO".

- Ajuste la antena.

Zumbido o ruido grave.

- Ajuste la antena.
- La señal es demasiado débil. Conecte la antena externa.
- Conecte el cable de tierra.

Un programa FM estéreo no se recibe en estéreo.

- Lorsque l'indication "MONO" apparaît dans la fenêtre d'affichage, appuyez sur la touche STEREO/MONO de la télécommande de façon à ce que l'indication "MONO" disparaisse.
- Réglez la position de l'antenne.

Temporizador

El temporizador no funciona.

- Ajuste bien el reloj.
- Se ha interrumpido el suministro eléctrico. Si el temporizador funciona, pulse el interruptor POWER para desconectar el sistema.
- Compruebe que "DAILY" o "REC" aparecen en el visor.

Remoto

El mando a distancia no funciona.

- Las pilas se han agotado. Cambie ambas pilas por otras nuevas.
- Hay un obstáculo entre el mando a distancia y el equipo. Quítelo.

Mantenimiento

Limpieza de los cabezales y el paso de cinta.

Los cabezales sucios son los responsables de grabaciones deficientes y pérdida de sonido en la reproducción. Se recomienda limpiarlos cada diez horas de funcionamiento.

Abra el compartimiento y limpie los cabezales, los rodillos de apriete y los cabezales móviles con un cepillo ligeramente empapado en alcohol u otro producto de limpieza. Limpie las piezas que se muestran a continuación:

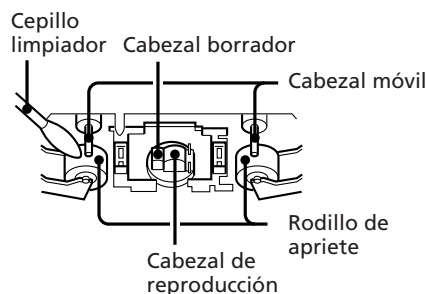

Inserte la cinta una vez que estén secas las zonas que se han limpiado.

Desmagnetización de los cabezales de la cinta

20 o 30 horas de uso pueden provocar la concentración de residuos magnéticos en los cabezales, lo que provoca la pérdida de altas frecuencias y el aumento de los ruidos propio de la cinta. Cuando esto sucede, es conveniente desmagnetizar los cabezales y las piezas de metal en el paso de cinta con un producto comercializado para estos efectos. Consulte las instrucciones del desmagnetizador.

Limpieza de la carcasa

Utilice un trapo ligeramente empapado en una solución de detergente poco concentrado.

Limpieza del CD

Si el CD está sucio, límpielo con un trapo desde dentro hacia fuera.

Notas sobre el CD

- No utilice disolventes como gasolina, diluyentes, productos de limpieza comercializados o aerosoles antiestáticos para LP de vinilo.
- Si el CD tiene una arañazo, alguna suciedad o la marca de los dedos, puede producirse un error con las pistas.

Especificaciones

Sintonizador reproductor de CD (HCD-T1)

Sección del sintonizador

Intervalo del sintonizador

FM: 87,5 – 108MHz

AM:

Para los modelos alemanes e italianos y modelos de color dorado

AM: 531 – 1.602 kHz

Para otros modelos

MW: 531 – 1.602 kHz

LW: 153 – 279 kHz

Frecuencia intermedia

FM: 10,7 MHz

AM: 450 kHz

Conectores de antena

FM: 75 ohm sin balance

AM: Conector de antena externo.

Temporizador

Sistema de bloqueo de cuarzo

Ajustes del temporizador

Un minuto

Desconexión automática

10 minutos, máximo

90 minutos

Continúa en la página siguiente →

→Continuación

Sección del reproductor de CD

Sistema	Sistema de audio digital CD
Láser	Láser semiconductor
Longitud de onda	780 – 790 nm
Respuesta de frecuencias	2 Hz – 20 kHz $\pm 0,5$ dB
Relación de señal a ruido	Superior a 90 dB
Distorsión armónica	Menor al 0,03 %

Sección del preamplificador

Respuesta de frecuencias	15 Hz – 50 kHz $\pm 0,5$ dB
Entradas	MD IN: Toma de línea estéreo, sensibilidad 450 mV, impedancia 47 Kohms.
Salidas	Toma DIGITAL OUT (salida óptica CD): Conector digital, –18 dBm, longitud de onda 660 nm Toma OUTPUT: Toma de entrada de línea estéreo, 1 V, 1 kohm Toma MD OUT: Toma de entrada de línea estéreo, 250 mV, 1 kohm Toma PHONES (auriculares): Minitoma estéreo para auriculares de 8 ohms o superior

General

Requisitos de alimentación	220 – 230 V AC, 50/60 Hz
Consumo de energía	25 W
Tamaño	Aprox. 142 × 125 × 252 mm (w/ h/d) incl. componentes exteriores y controles.
Peso	Aprox. 3 kg
Accesorios suministrados	Cuadro de antena AM (1) Remoto Sony RM-ST-1(1) Pilas Sony SUM-3 (NS) (2) Cable de antena FM (1) Cable de altavoz (1) Cable de audio (1)

Sistema de altavoz activo (SA-N1)

Sistema de altavoces	Reflector de banda completa de graves
Unidades de altavoz	10 cm dia., tipo cónico.
Impedancia nominal	4 ohms
Requisitos de alimentación	220 – 230 V CA, 50/60 Hz
Salida de potencia RMS continua	12 + 12 watts (4 ohmios a 1 kHz, 5 % THD) 10 + 10 watts (4 ohmios, DIN, 1 kHz)

Potencia de sonido	19 + 19 watts (4 ohmios, a 1 kHz, 10 % THD)
Consumo de energía	27 W
Tamaño	Derecho: Aprox. 125 × 200 × 215 mm (w/h/d) incl. componentes exteriores y controles Izquierdo: Aprox. 125 × 200 × 200 mm (w/h/d) incl. componentes externos y controles.
Peso	Derecho: Aprox. 2,9 kg Izquierdo: Aprox. 1,7 kg

Sistema de altavoz activo (SA-N11)

Sistema de altavoces	Sistema reflector de graves de 2 vías (diseño con protección magnética)
Unidades de altavoz	10 cm dia., tipo cónico. 2 cm dia., tipo excitación de balance
Impedancia nominal	4 ohms
Requisitos de alimentación	220 – 230 V CA, 50/60 Hz
Salida de potencia RMS continua	12 + 12 watts (4 ohmios a 1 kHz, 5 % THD) 10 + 10 watts (4 ohmios, DIN, 1 kHz)
Potencia de sonido	19 + 19 watts (4 ohmios, a 1 kHz, 10 % THD)
Consumo de energía	25 W
Tamaño	Derecho: Aprox. 125 × 205 × 212 mm (w/h/d) incl. componentes exteriores y controles Izquierdo: Aprox. 125 × 205 × 198 mm (w/h/d) incl. componentes externos y controles.
Peso	Derecho: Aprox. 3,0 kg Izquierdo: Aprox. 1,8 kg

Pletina para casete estéreo (TC-TX1)

Sistema de grabación	4 pistas, 2 canales estéreo
Frecuencia de respuestas	(DOLBY NR OFF) 50 – 15.000 Hz (± 3 dB), con un casete Sony TYPE IV 50 – 14.000 Hz (± 3 dB), con un casete Sony TYPE II 50 – 13.000 Hz (± 3 dB), con un casete Sony TYPE I
Ruidos	$\pm 0,2$ %, W.PEAK (DIN)
Tamaño	Aprox. 142 × 125 × 205 mm (w/ h/d) incl. componentes externos y controles
Peso	Aprox. 2 kg
Accesorios suministrados	Cable plano (1)

Accesorios opcionales

Pletina MDS-MX1 MiniDisc

Pletina para casete TC-TX1

Los diseños y especificaciones están sujetos a cambios sin previo aviso.

Índice de componentes y controles

Para obtener información sobre el uso de los controles, consulte las páginas que se indican con paréntesis. Los controles con asterisco tienen indicadores.

Panel frontal

Sintonizador reproductor de CD

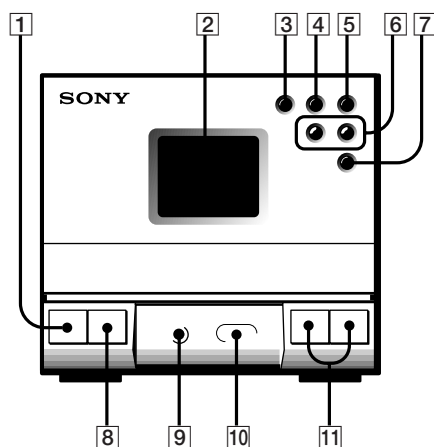

- 1 Interruptor POWER (7)
- 2 Ventana de visualización (6, 7, 17)
- 3 Botón ►|| (funciona/pausa)* (7)
- 4 Botón ■ (parar) (7, 13)
- 5 Botón ▲ (abrir) (7, 13)
- 6 Botones ◀◀◀ y ▶▶▶ (AMS/
búsqueda)/TUNING + y – (7, 10, 14)
- 7 Botón BAND (10, 18)
- 8 Botón FUNCTION (13, 19)
- 9 Toma PHONES (15)
- 10 Sensor de control remoto
- 11 Botones VOL + y – (7, 11, 12)

Pletina para casete estéreo

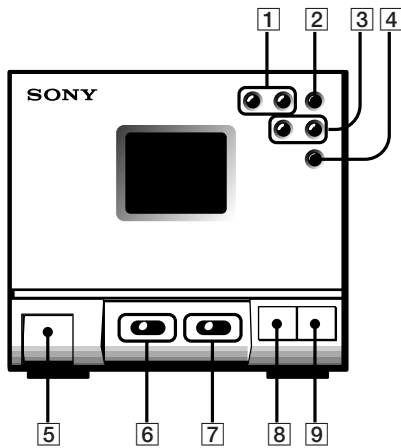

- 1 Botones ► (reproduce la cara A)* y ◄ (reproduce la cara B)* (12, 17)
- 2 Botón ■ (parar) (12)
- 3 Botones AMS/►► (rápido rebobinado de la cinta a la derecha) y ◄◄ (rápido rebobinado de la cinta a la izquierda) (12)
- 4 Botón || (pausa) (12)
- 5 Botón ▲ EJECT (12, 18)
- 6 Interruptor DOLBY NR OFF/ON (12)
- 7 Interruptor DIRECTION ⇐/⇒ (12)
- 8 Botón ● REC* (13)
- 9 Botón CD SYNC (12)

Panel posterior

Sintonizador reproductor de CD

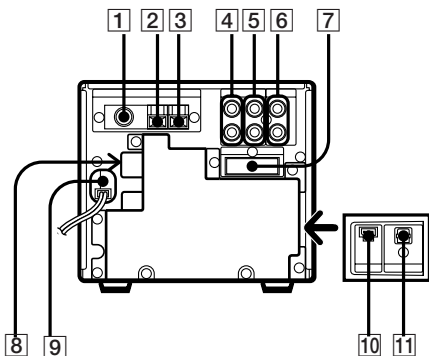

- 1 Conector COAXIAL FM 75 Ω (5, 19)
- 2 Conector h (tierra) (5, 19)
- 3 Conector AM (5, 19)
- 4 Toma MD OUT (19)
- 5 Toma MD IN (19)
- 6 Toma OUTPUT (4)
- 7 Conector SYSTEM CONTROL (4)
- 8 Conector POWER (4)
- 9 Cable de alimentación (5)
- 10 Conector AU BUS (audio bus) (5)
- 11 Toma DIGITAL OUT (CD OPTICAL OUT) (19)

Ventana de visualización

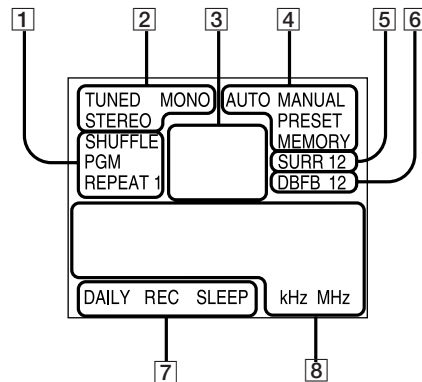

- 1 Indicación sobre modo de funcionamiento de CD (8, 9)
- 2 Indicaciones sobre sintonizador (10)
- 3 Indicación del número de tema/banda (7, 10)
- 4 Indicaciones AUTO/MANUAL/PRESET/MEMORY (10, 11)
- 5 Indicación SURR (sonido periférico) (16)
- 6 Indicación DBFB (15)
- 7 Indicaciones del temporizador DAILY/REC/SLEEP (17, 18)
- 8 Indicación tiempo/frecuencia (6, 7, 10)

Remoto (RM-ST1)

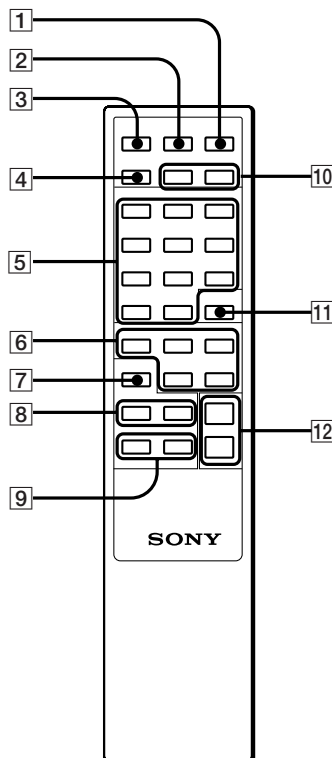

- 1 Interruptor SYSTEM POWER (18)
- 2 Botón SLEEP (17)
- 3 Botón TIMER SELECT (17, 18)

- 4 Botón TIMER SET (17, 18)
- 5 Botones de funcionamiento del CD y el sintonizador
 - (funcionamiento) (7)
 - || (pausa) (7)
 - (parar) (7)
 - BAND (10, 18)
 - TUNING + y -/◄◄ y ►► (AMS) (7, 10)
 - STEREO/MONO (10)
 - TUNING/PLAY MODE (8, 10)
 - REPEAT (9)
 - DISPLAY (7)
 - MEMORY (11)
- 6 Botones de funcionamiento del reproductor de cintas
 - ◄ (reproducción cara B) y ► (reproducción cara A) (12)
 - (parar) (12)
 - ◄◄ (rebobinado rápido a la izquierda) y ►► (rebobinado rápido a la derecha) (12)
- 7 Botón FUNCTION (13, 19)
- 8 Botones de ajuste de sonido
 - DBFB (15)
 - SURROUND (16)
- 9 Botones BALANCE L y R (15)
- 10 Botones TIMER + y - (6, 17, 18)
- 11 Botón ENTER (6, 8)
- 12 Botones VOL + y - (7, 11)

Índice

- Ajuste del reloj 6
- Ajuste de sonido 15
- AMS 7, 12
- Antena 5, 10, 19
- Conexión
 - componentes opcionales 19
 - sistema 4
- DBFB 15
- Emisoras de radio
 - memorización 11
 - sintonización 10
- Grabación de CD
 - orden de los temas 14
- Grabación sincronizada de CD 12
- Grabación
 - un CD 12, 13, 14
 - un CD de forma automática 12
 - un CD de forma manual 13
 - un programa de radio 13, 18
- Inserción de las pilas 6
- Reproducción
 - aleatoria de pistas (reproducción aleatoria) 8
 - de CD (normal) 7
 - programada de pistas (reproducción de programa) 8
 - repetida de pistas (repetir reproducción) 9
 - una cinta 12
- Sintonizador 10
- Temporizador
 - activación automática 17
 - desconexión automática 17
 - grabación de programas 18

AVISO**Para evitar os riscos de incêndio e de choque, não exponha o aparelho à chuva nem à humidade.**

Para evitar os riscos de choque eléctrico, não abra o aparelho. A assistência técnica só deve ser prestada por pessoal qualificado.

Não instale o aparelho em espaços fechados, tais como um armário de livros ou um armário embutido na parede.

O componente laser deste produto é capaz de emitir radiações superiores aos limites estabelecidos para os produtos da Classe 1.

CLASS 1 LASER PRODUCT
LUOKAN 1 LASERLAITE
KLASS 1 LASERAPPARAT

Este aparelho está classificado como sendo um produto LASER DA CLASSE 1. A MARCA DE PRODUTO LASER DA CLASSE 1 está localizada na parte posterior do aparelho.

CAUTION	;	INVISIBLE LASER RADIATION WHEN OPEN, AVOID EXPOSURE TO BEAM.
ADVARSEL	;	USYNLIG LASERSTRÅLING VED ÅBNING NÅR SIKKERHEDSAFBRYDERE ER UDE AF FUNKTION. UNDGÅ UDSÆTTELSE FOR STRÅLING.
VARO!	;	AVATTAESSA JA SUOJALUKITUS OHITETTAESSA DLET ALTIINA LASERSÄTELYLLE.
WARNING	;	LASERSTRÅLING NÅR DENNA DEL ÄR OPPNÅD OCH SPÄRREN ÄR URKOPPLAD.
ADVARSEL	;	USYNLIG LASERSTRÅLING NÅR DEKSEL ÅPNES UNNGÅ EKSPONERING FOR STRÅLEN.

Esta etiqueta de aviso está localizada no interior do aparelho.

Bem-vindo!

Obrigado por ter adquirido o Sistema Compacto da Sony. Este sistema estéreo integra características úteis:

- O painel frontal de cada componente no tamanho de um CD permite-lhe empilhar ou colocar os componentes pela ordem que mais gostar
- Sistema DBFB (Dynamic Bass Feedback) que intensifica a gama audio de baixa frequência permitindo reproduzir graves potentes e profundos através da gama completa dos altifalantes de reflexo de graves.
- Uma função de pré-programação que lhe permite memorizar e sintonizar posteriormente um máximo de 20 estações de FM, 10 estações de MW e 10 estações LW (Nos modelos alemão e italiano e dourado é possível memorizar e sintonizar um máximo de 20 estações de FM e 10 estações de AM.)
- Temporizador que lhe permite programar as funções de ligar e desligar do leitor de CD, do leitor de cassetes ou do rádio
- Telecomando que lhe permite controlar o som sem ter que se levantar
- Ficha (tipo jack) de saída óptica para gravações ópticas

Acerca deste manual

Este manual explica o funcionamento do :

- Leitor de CD e sintonizador : HCD-T1
- Deck de cassetes estéreo : TC-TX1
- Sistema de altifalantes activos : SA-N1
- Sistema de altifalantes activos : SA-N11

Verifique que componentes está a utilizar.

Índice

Capítulo 1: Instalar

- Ligar o sistema estéreo 4
- Introduzir as pilhas 6
- Acertar o relógio 6

Capítulo 2: O leitor de CD

- Reproduzir um CD (reprodução normal) 7
- Reproduzir faixas por ordem aleatória (reprodução shuffle) 8
- Reproduzir faixas pela ordem pretendida (reprodução de programa) 8
- Reproduzir faixas repetidamente (reprodução repetitiva) 9

Capítulo 3: O rádio

- Ouvir o rádio 10
- Pré-programar estações de rádio 11
- Ouvir estações de rádio pré-programadas 11

Capítulo 4: O leitor de cassetes

- Reproduzir uma cassette 12
- Gravar automaticamente um CD 12
- Gravar manualmente um CD, etc. 13
- Gravar um CD pela ordem de faixas especificada (edição de programas) 14

Capítulo 5: Ajuste do som

- Ajustar o balanço dos altifalantes 15
- Intensificar os graves (DBFB) 15
- Ouvir música com a função Surround 16

Capítulo 6: Funções suplementares

- Adormecer ao som da música 17
- Acordar ao som da música 17
- Gravação temporizada dos programas de rádio 18
- Ligar equipamento opcional 19

Informações suplementares

- Precauções 20
- Guia de detecção de avarias 20
- Manutenção 21
- Especificações 21
- Índice de peças e controlos 22

Índice 23

Capítulo 1: Instalar

Ligar o sistema estéreo

Introduzir as pilhas

Acertar o relógio

Ligar o sistema estéreo

Utilize as ilustrações abaixo para ligar o sistema estéreo.

PONTO 1 Ligar o cabo de fita

(Apenas para os clientes que utilizem o deck de cassetes estéreo TC-TX1)
Ligue o rádio/leitor de CD e o deck de cassetes com o cabo de fita (fornecido), carregando no conector até ouvir um estalido.

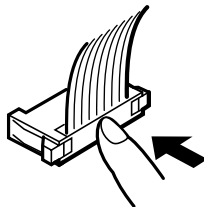

Para desligar o cabo de fita

Retire o conector do cabo de fita, carregando em ambos os lados do conector. Não puxe pelo cabo plano.

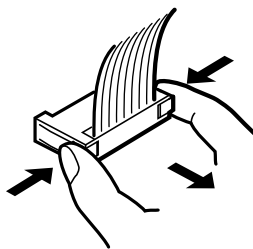

PONTO 2 Ligar o altifalante do lado direito

Ligue o altifalante direito ao rádio/leitor de CD através do cabo de áudio (fornecido) e do cabo de alimentação.

Ligar o cabo de áudio

Ligue a ficha branca à ficha (tipo jack) branca (L) e a ficha vermelha à ficha (tipo jack) vermelha (R).

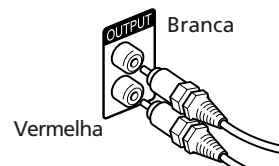

Ligar o cabo de alimentação do altifalante do lado direito

Ligue o cabo de alimentação do altifalante direito a AC OUTLET situada na parte de trás do rádio/leitor de CD.

Notas

As figuras da página 5 mostra a utilização do SA-N1 com o sistema de altifalantes activos. A vista da parte de trás do SA-N11 é diferente da que é mostrada na ilustração.

PONTO 3 Ligar o altifalante do lado esquerdo

Ligue o altifalante do lado esquerdo ao altifalante do lado direito através do cabo de altifalantes (fornecido). Mantenha os cabos dos altifalantes afastados das antenas.

Cabo cinzento a ⊕ (vermelho)

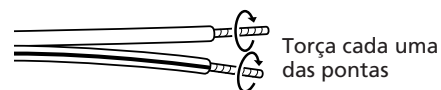

Cabo preto a ⊖ (preto)

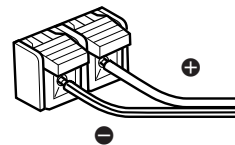

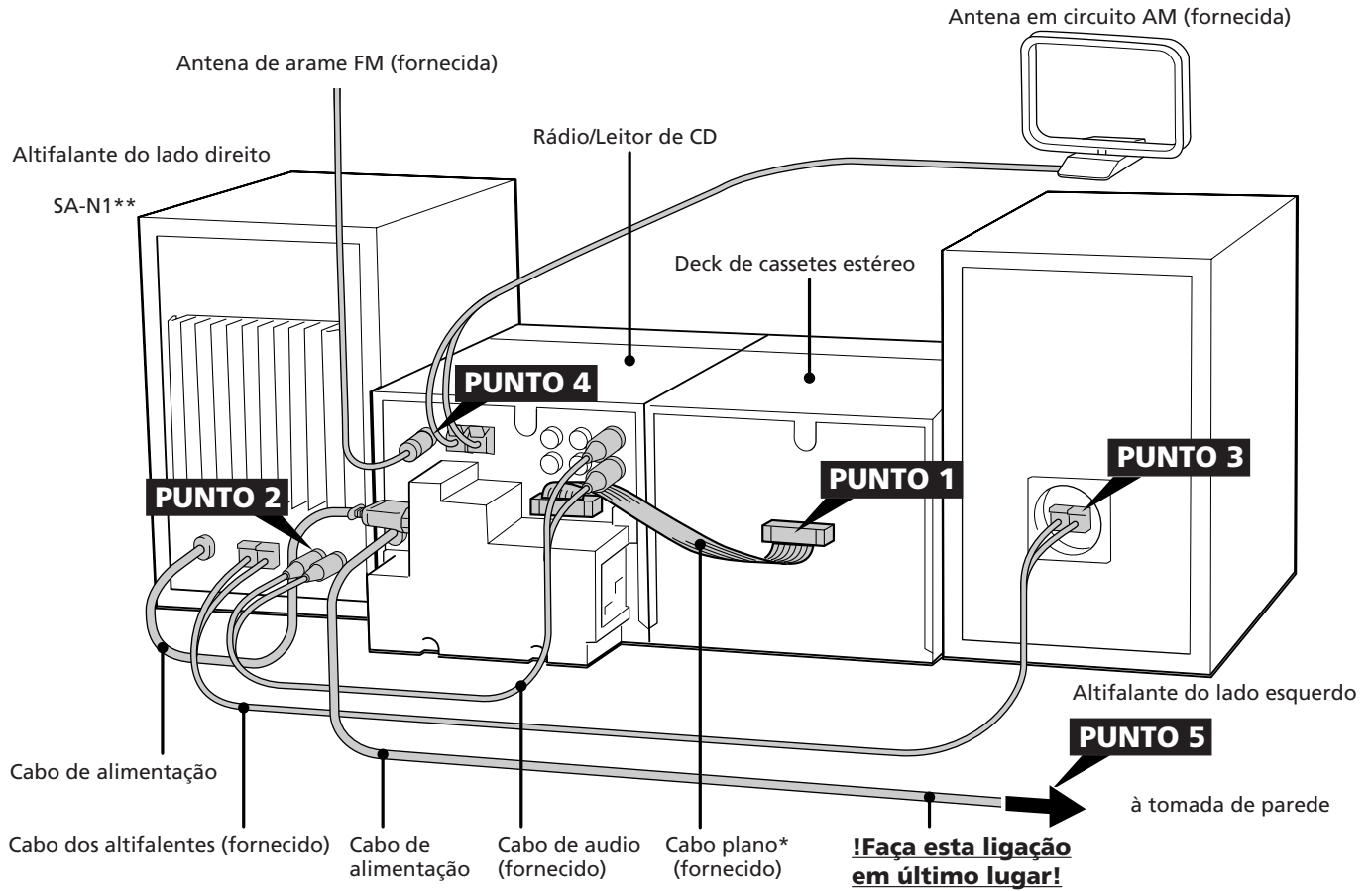

* Apenas para os clientes que utilizam o deck de cassetes estéreo TC-TX1.

** A parte de trás do SA-N11 é diferente da que é mostrada na ilustração.

PUNTO 4 Ligar as antenas

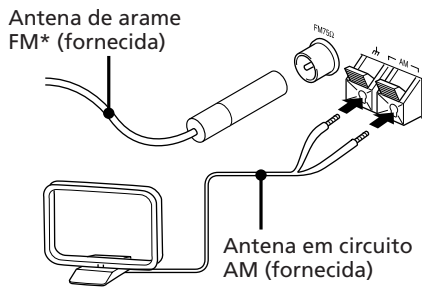

* Fix it to the place for optimum reception.

** Oriente a antena na direcção em que a recepção for melhor.

Para melhorar a recepção

Ligue uma antena externa (p.19).

Para instalar a antena em circuito AM



PUNTO 5 Ligar à electricidade

Ligue o cabo de alimentação ao rádio/leitor de CD e à tomada de parede depois de ter efectuado todas as ligações acima mencionadas.

Notas

- Pode retirar a rede frontal dos altifalantes.
- O conector AU BUS (audio bus) localizado na parte posterior do rádio/leitor de CD é utilizado para ligar o deck MDS-MX1 MiniDisc opcional da Sony. Para mais informações, consulte o manual de instruções do MDS-MX1.

Introduzir as pilhas

Introduza duas pilhas R6 (tamanho AA) no telecomando fornecido.

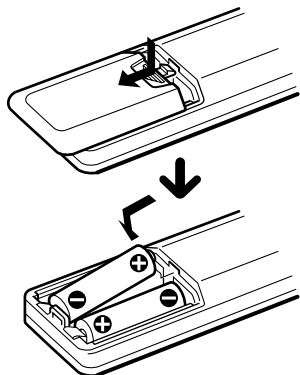

Duração das pilhas

Se utilizar pilhas Sony SUM-3, o telecomando funciona durante cerca de seis meses. Quando as pilhas deixarem de funcionar, substitua-as.

Para evitar a fuga do líquido das pilhas

Se não utilizar o telecomando durante um longo período de tempo, retire as pilhas para evitar os danos de corrosão provocados pela fuga de líquido das pilhas.

Acertar o relógio

Acerte o relógio antes de utilizar as funções do temporizador. O relógio mostra as horas num ciclo de 24 horas.

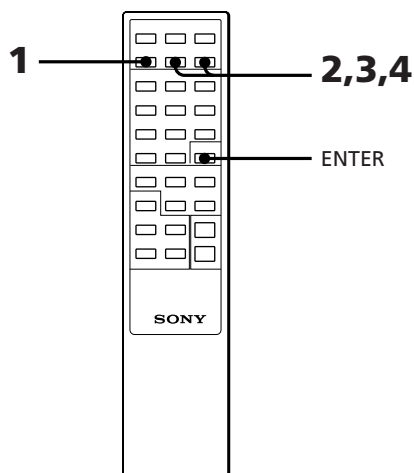

- 1 Carregue em TIMER SET.
- 2 Carregue em TIMER + ou - para que a indicação "CLOCK" apareça no visor. Em seguida, carregue em ENTER. A indicação das horas começa a piscar.



- 3 Carregue em TIMER + ou - para acertar a hora. Em seguida, carregue em ENTER. A indicação dos minutos começa a piscar.



- 4 Carregue em TIMER + ou - para acertar os minutos. Em seguida, carregue em ENTER. O relógio começa a funcionar.

Para voltar a acertar o relógio

Repita os passos de 1 a 4.

Acerca da indicação das horas

- O relógio integrado mostra as horas no visor, se carregar em POWER para desligar o aparelho.
- O ponto superior da indicação ":" das horas pisca no visor entre 0 e 29 segundos de um minuto e o ponto inferior pisca entre 30 e 59 segundos.

Capítulo 2: O leitor de CD

Reproduzir um CD (reprodução normal)

Reproduzir faixas por ordem aleatória (reprodução shuffle)

Reproduzir faixas pela ordem pretendida (reprodução de programa)

Reproduzir faixas repetidamente (reprodução repetitiva)

Reproduzir um CD (reprodução normal)

Existem quatro modos de reprodução de CD: normal, shuffle, programa e repetitiva. O modo determina quais as faixas (canções) a reproduzir, a ordem de reprodução e se as faixas devem ou não ser repetidas. Pode reproduzir CD de 12 cm e 8 cm. Para reproduzir um CD de 8 cm, coloque-o sem o adaptador no círculo interior da gaveta de CD.

Antes de reproduzir o CD, diminua o nível do som, carregando em VOL -. Assim, os altifalantes não são danificados.

Rádio/Leitor de CD

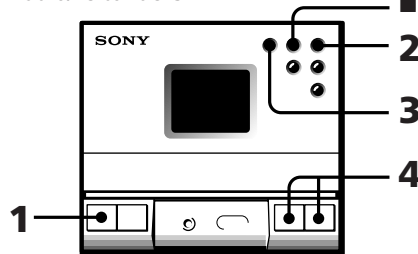

- 1 Carregue em POWER.
- 2 Carregue em ▲ (abrir/fechar) e coloque o CD no tabuleiro de CD.

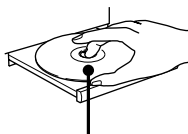

com a etiqueta virada para cima

- 3 Carregue em ►|| (reproduzir) (ou em ► no telecomando). O tabuleiro de CD fecha-se e a primeira faixa é reproduzida.

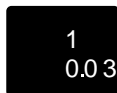

- 4 Carregue em VOL + ou em - para ajustar o nível do som.

Para	Carregue em
Parar a reprodução	■
Efectuar uma pausa	► (ou em *) Para retomar a reprodução, volte a reprodução, volte a carregue de novo nesta tecla.
Retirar o CD	▲

* Telecomando

Função de reprodução directa

Carregue em ►|| (ou em ► no telecomando), se a corrente eléctrica estiver desligada ou se estiver a ouvir música através de outra fonte. Enquanto o leitor estiver carregado com um CD, pode ouvir o CD sem carregar noutros botões.

Para encontrar o início de uma faixa – Sensor de Música Automático (AMS)

Pode localizar o início de uma faixa durante a reprodução ou enquanto estiver no modo de pausa.

Para localizar o início da faixa corrente ou da faixa anterior, carregue em ◀◀◀◀ (ou em ◀◀ no telecomando) até encontrar a faixa pretendida.

Para localizar o início da faixa seguinte, carregue em ▶▶▶▶ (ou em ▶▶ no telecomando) até encontrar a faixa pretendida.

Para encontrar um ponto numa faixa

Durante a reprodução ou uma pausa de reprodução de um CD. Utilize os botões do leitor para activar esta função. Não é possível utilizar o telecomando para activar esta função.

Para procurar	Operação
Para a frente	Carregue continuamente em ▶▶▶▶ e liberte-o no ponto pretendido.
Para trás	Carregue continuamente em ◀◀◀◀ e liberte-o no ponto pretendido.
Rapidamente enquanto verifica o tempo de reprodução no visor	Duante a pausa de reprodução carregue sem soltar em ▶▶▶▶ ou ◀◀◀◀ e solte no ponto desejado.

Nota

Se o CD chegar ao fim enquanto efectua a busca rápida no modo de paragem, aparece a indicação "OVER" no visor. Carregue em ◀◀◀◀ (◀◀ ou em ◀◀ no telecomando) para voltar para trás.

Para verificar o número total de faixas e o tempo total de reprodução

Carregue em DISPLAY no telecomando com o leitor em modo de paragem. As indicações aparecem no visor durante alguns segundos.

Número total de faixas	12
Tempo de reprodução total	54.05

continua na página seguinte →

→ continuação

Para verificar o tempo restante

Carregue várias vezes em DISPLAY no telecomando durante a reprodução do CD. Sempre que carregar em DISPLAY, as indicações do visor mudam da seguinte forma.

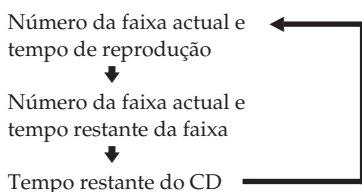

Reproduzir faixas por ordem aleatória (reprodução shuffle)

Pode reproduzir todas as faixas de um CD por ordem aleatória. Para tal, utilize os botões do telecomando.

Rádio/Leitor de CD

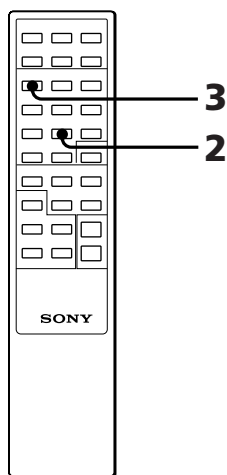
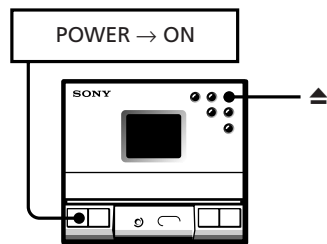

- 1 Carregue em ▲ (abrir/fechar) e coloque o CD no tabuleiro de CD.
- 2 Carregue várias vezes em TUNING/PLAY MODE até a indicação "SHUFFLE" aparecer no visor.
- 3 Carregue em ►.
A indicação "4" aparece no visor e todas as faixas são reproduzidas por ordem aleatória.

Para cancelar a reprodução aleatória

Carregue em TUNING/PLAY MODE. A indicação "SHUFFLE" desaparece e as faixas são reproduzidas pela ordem original.

Se carregar em TUNING/PLAY MODE durante a reprodução normal

Pode reproduzir todas as faixas do CD por ordem aleatória.

Para ignorar uma faixa indesejada

Carregue em ►►.
Não pode voltar à faixa anterior, se carregar em ◀◀.

Reproduzir faixas pela ordem pretendida (reprodução de programa)

Pode programar um máximo de 24 faixas e reproduzi-las pela ordem que escolher. Seleccione as faixas pela ordem em que pretende reproduzi-las.

Rádio/Leitor de CD

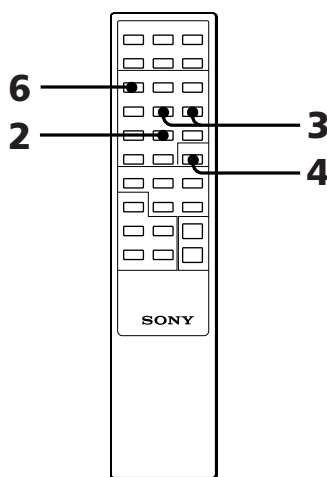
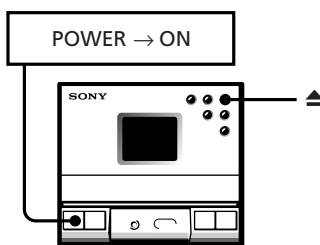

- 1 Carregue em ▲ (abrir/fechar) e coloque o CD no tabuleiro de CD.
- 2 Carregue várias vezes em TUNING/PLAY MODE até a indicação "PGM" aparecer no visor.

- 3 Carregue em ◀◀ ou em ►► até o número da faixa pretendida aparecer no visor.

O tempo de reprodução total, incluindo as faixas escolhidas, aparece no visor (o programa não é memorizado nesta altura).

Número da faixa

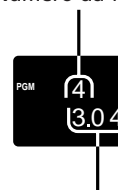

Tempo de reprodução total

- 4 Carregue em ENTER.
O número do programa aparece durante um segundo e o tempo de reprodução total acende-se.
- 5 Repita os passos 3 e 4 para programar a ordem de reprodução das faixas restantes.
- 6 Carregue em ►.
As faixas são reproduzidas de acordo com a ordem seleccionada.

Para cancelar a reprodução de programa

Carregue em TUNING/PLAY MODE até a indicação "PGM" desaparecer.

Para alterar o programa

Para	Operação
Adicionar uma faixa ao fim do programa	Durante a paragem, efectue os passos de 3 a 5.
Apagar todo o programa	Durante a paragem, carregue em ■ no leitor.

Depois da reprodução de todas as faixas programadas

A ordem de reprodução de programa permanece activa na memória do leitor de CD. Pode ouvir o mesmo programa, se carregar em ►.

Notas

- O programa é apagado, se abrir o tabuleiro de CD.
- Se o tempo total do programa exceder os 100 minutos, a ordem do programa aparece no visor em substituição do tempo de reprodução.
- Se tentar programar mais do que 24 faixas, a indicação "FULL" aparece no visor.

Reproduzir faixas repetidamente (reprodução repetitiva)

Existem dois modos de reprodução por repetição. Um dos modos repete todas as faixas no modo de reprodução actual; o outro modo repete uma única faixa. Utilize os botões do telecomando para activar esta função.

Rádio/Leitor de CD

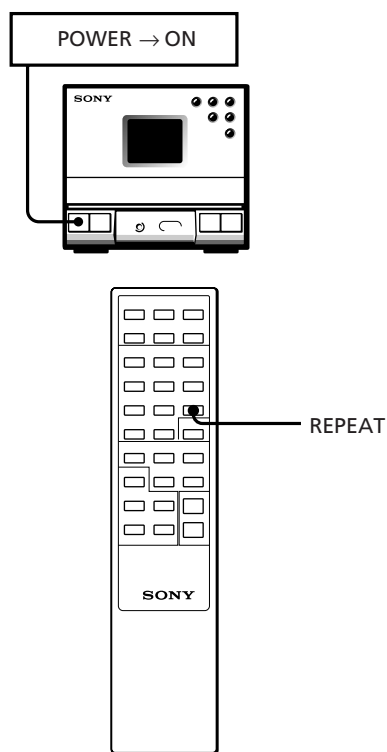

Repetir todas as faixas (em qualquer modo de reprodução)

Carregue em REPEAT.

A indicação "REPEAT" aparece no visor e as faixas são reproduzidas de forma repetida no modo de reprodução activo.

Repetir uma única faixa (apenas no modo de reprodução normal)

Durante a reprodução da faixa pretendida, carregue várias vezes em REPEAT até a indicação "REPEAT 1" aparecer no visor.

Para cancelar a reprodução por repetição

Carregue várias vezes em REPEAT até a indicação "REPEAT" ou a indicação "REPEAT 1" desaparecer do visor.

Capítulo 3: O rádio

Ouvir o rádio

Pré-programar estações de rádio

Ouvir estações de rádio pré-programadas

Ouvir o rádio

Pode efectuar o varrimento automático do sintonizador e sintonizar todas as estações que tenham sinais fortes.

Esta função poupa o seu tempo, sintonizando todas as estações com sinais fortes. No entanto, tem que sintonizar manualmente todas as estações com sinais fracos, pois estas são ignoradas pela função de sintonização automática.

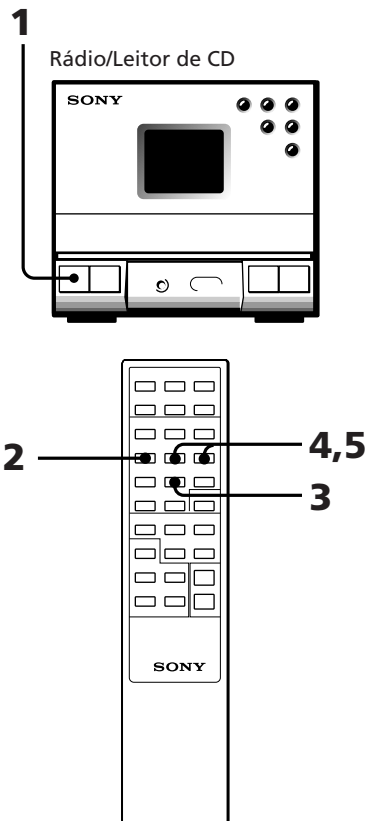

- 1 Carregue em POWER.
- 2 Carregue várias vezes em BAND até que a banda pretendida apareça no visor.
Sempre que carregar em BAND, a indicação de banda muda da seguinte forma:
Modelos alemão, italiano e dourado:
FM ↔ AM
Outros modelos:

- 3 Carregue em TUNING/PLAY MODE até a indicação "AUTO" aparecer no visor.

- 4 Carregue em TUNING +/- para sintonizar a estação pretendida. Para sintonizar a estação com uma frequência mais alta, carregue em TUNING +. Para sintonizar uma estação com uma frequência mais baixa, carregue em TUNING -. O sintonizador inicia o varrimento automático das estações e pára quando encontra uma estação com sinal forte. A indicação "TUNED" aparece no visor. A indicação "STEREO" também aparece no visor, se a estação FM sintonizada estiver a ser transmitida em estéreo.

- 5 Se não quiser ouvir a estação seleccionada, carregue de novo em TUNING +/- para reiniciar o varrimento.

Se a estação pretendida não for sintonizada

A sintonização automática pode ignorar uma estação com sinal fraco. Sintonize-a manualmente.

- 1 Carregue várias vezes em TUNING/PLAY MODE até a indicação "MANUAL" aparecer no visor.
- 2 Continue a carregar em TUNING +/- até a estação pretendida ficar sintonizada.

Para melhorar a recepção das transmissões AM (MW e LW)

Oriente a antena em circuito para AM fornecida para AM (MW e LW).

Quando um programa em FM não é recebido de forma nítida

Carregue em STEREO/MONO até a indicação "MONO" aparecer no visor. O efeito de estéreo desaparece, mas a recepção melhora. Carregue de novo em STEREO/MONO para reactivar o efeito de estéreo

Função de reprodução directa

Carregue em BAND, se a corrente eléctrica estiver desligada ou se estiver a ouvir música a partir de outra fonte. Consegue ouvir a última estação sintonizada sem ter que carregar noutros botões.

Pré-programar estações de rádio

Pode memorizar frequências de rádio na memória do sintonizador de modo a sintonizar rapidamente as suas estações de rádio favoritas. Pode pré-programar um máximo de 20 estações em FM, 10 estações em MW e 10 estações em LW numa ordem aleatória. Pode pré-programar 20 estações em FM e 10 estações em AM para os modelos alemão e italiano.

Utilize os botões do telecomando para efectuar esta operação.

Rádio/Leitor de CD

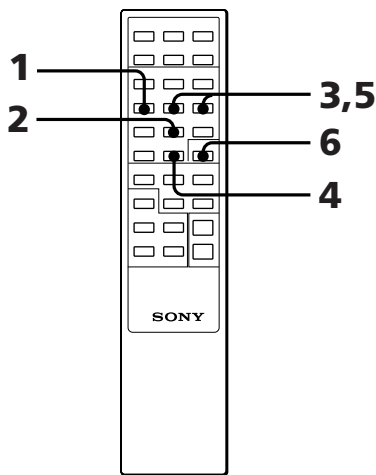
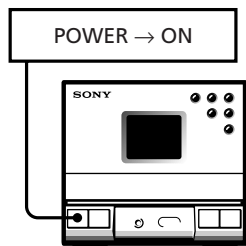

- 1 Carregue várias vezes em BAND até a banda pretendida aparecer no visor. Modelos alemão, italiano e dourado: FM ↔ AM
Outros modelos:
FM → MW → LW
- 2 Carregue várias vezes em TUNING/PLAY MODE até a indicação "MANUAL" ou "AUTO" aparecer no visor.
- 3 Carregue em TUNING +/- para sintonizar a estação a memorizar.
- 4 Carregue em MEMORY. A indicação "MEMORY" e o número do canal pré-programado aparecem no visor.

5 Escolha um número de canal para a estação de rádio (1 a 20 para FM, 1 a 10 para AM, MW e LW). Carregue em TUNING +/- para visualizar o número do canal pré-programado que seleccionou.

6 Carregue em ENTER. A estação é memorizada no número do canal pré-programado que seleccionou.

7 Repita os passos de 3 a 6 para cada uma das estações a memorizar.

Para apagar uma estação memorizada

Memorize uma estação nova no número do canal pré-programado da estação que pretende apagar. A estação antiga é apagada e substituída pela estação nova.

Nota

Mesmo se desligar a corrente eléctrica, as estações pré-programadas só são apagadas se forem substituídas por estações novas.

Ouvir estações de rádio pré-programadas

Depois de pré-programar as estações, pode sintonizar rapidamente as suas estações favoritas.

Rádio/Leitor de CD

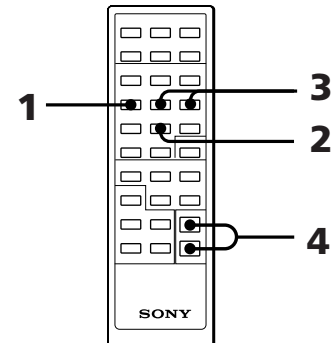
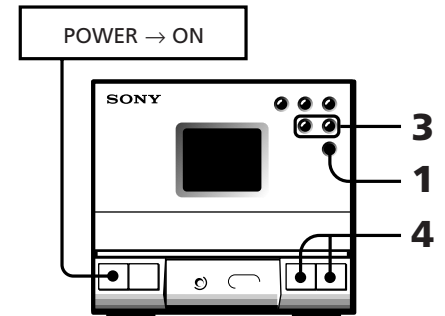

- 1 Carregue várias vezes em BAND até a banda pretendida aparecer no visor. Para os modelos alemão e italiano e dourado: FM ↔ AM
Para os outros modelos:
FM → MW → LW
- 2 Carregue várias vezes em TUNING/PLAY MODE até a indicação "PRESET" aparecer no visor.
- 3 Carregue em TUNING +/- para sintonizar a estação pré-programada. Aparece primeiro o número do canal pré-programado, depois a frequência da estação e começa a ouvir a transmissão.
- 4 Carregue em VOL +/- para ajustar o volume.

Para mudar do visor de frequências para o visor de números de canal pré-programadas

Carregue em DISPLAY no telecomando enquanto ouve uma estação pré-programada. Sempre que carregar em DISPLAY, a frequência ou o número de canal pré-programado aparecem no visor.

Capítulo 4: O leitor de cassetes

Reproduzir uma cassette

Gravar automaticamente um CD

Gravar manualmente um CD, etc.

Gravar um CD pela ordem de faixas especificada (edição de programas)

Reproduzir uma cassette

Pode utilizar cassetes TYPE I (normal), TYPE II (CrO₂) e TYPE IV (metal). O deck detecta automaticamente o tipo da cassette.

Rádio/Leitor de CD

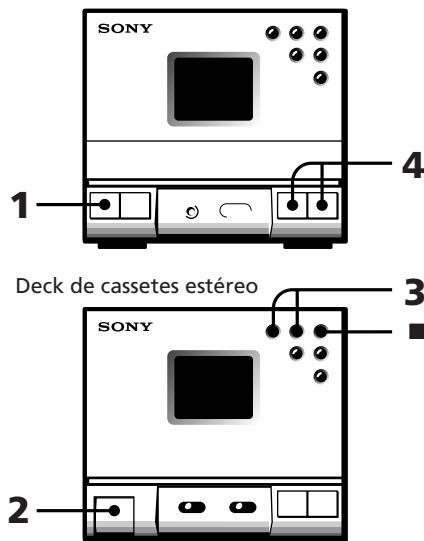

- 1 Carregue em POWER.
- 2 Carregue em ▲ EJECT para abrir o compartimento de cassetes e introduzir uma cassette gravada.

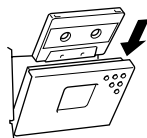

- 3 Carregue em ► para reproduzir o lado da frente. Para reproduzir o outro lado, carregue em ◀.
- 4 Carregue em VOL +/- para ajustar o volume de som.

Para parar a reprodução

Carregue em ■.

Para	Operação
Efectuar uma pausa	Carregue em II no deck. Para retomar a reprodução, carregue de novo neste botão.
Localizar o início da faixa corrente ou seguinte	Durante a reprodução, carregue em ◀◀ ou em ▶▶ no deck.
Avançar ou rebobinar	Durante a paragem, carregue em ◀◀ ou em ▶▶ no deck.
Reproduzir um dos lados da fita	Faça deslizar DIRECTION para ↔.
Reproduzir repetidamente ambos os lados*	Faça deslizar DIRECTION para ↻.

* O deck pára automaticamente depois de repetir cinco vezes a sequência.

Quando estiver a ouvir uma cassette gravada com o sistema de redução de ruídos Dolby* tipo B

Faça deslizar o interruptor DOLBY NR para ON.

O sistema de redução de ruídos Dolby reduz os ruídos sibilantes da fita para sinais de alta frequência de baixo nível.

* Redução de ruído Dolby fabricada sob licença de Dolby Laboratories Licensing Corporation. DOLBY e o símbolo dos dois D **DD** são marcas de Dolby Laboratories Licensing Corporation.

Função de reprodução directa

Carregue em ► ou em ◀, se a corrente eléctrica estiver desligada ou se estiver a ouvir música através de outra fonte. Enquanto a cassette estiver dentro do deck, pode reproduzi-la imediatamente sem ter que carregar em qualquer um dos botões. Se o deck estiver vazio, só a corrente eléctrica fica ligada.

Gravar automaticamente um CD

Pode gravar rapidamente um CD numa cassette, se utilizar o interruptor CD SYNC. Utilize os botões do leitor de CD e do deck de cassetes. Antes de iniciar a gravação, certifique-se de que as patilhas da cassette não foram retiradas.

Rádio/Leitor de CD

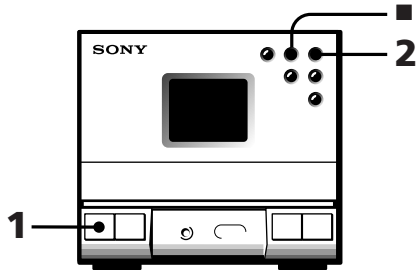

Deck de cassetes estéreo

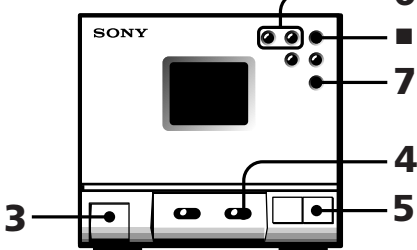

- 1 Carregue em POWER.
- 2 Carregue em ▲ e introduza o CD.
- 3 Carregue em ▲ EJECT e introduza uma cassete não gravada.
- 4 Fala deslizar DIRECTION para seleccionar gravação dupla ou de um só lado.

Para gravar	Faça deslizar DIRECTION para
Num lado	→
Em ambos os lados*	↔

* A gravação pára sempre no final do lado de trás. Certifique-se de que inicia sempre a gravação no lado da frente.

- 5 Carregue em CD SYNC.
O deck de cassetes entra em modo de pausa de gravação e o leitor de CD em modo de pausa de reprodução.
- 6 Carregue em ► ou em ◀ para seleccionar o lado da cassete que quer gravar.
Para iniciar a gravação no lado da frente, carregue em ►.
Para iniciar a gravação no outro lado, carregue em ◀ (a gravação só é efectuada no lado de trás).
- 7 Carregue em II.
A gravação inicia-se. Decorridos cerca de 10 segundos, a reprodução do CD inicia-se.

Para parar a gravação

Carregue em ■ no deck de cassetes ou no leitor de CD.

Para activar a função DOLBY NR

Se quiser reduzir os ruídos sibilantes para sinais de alta frequência de baixo nível, faça deslizar o interruptor DOLBY NR para ON depois de efectuar o passo 4.

Gravação CD SYNC (sincronizada)

Com esta função, o deck de cassetes grava um CD em sincronia com o duração das faixas do CD. Assim, não tem que se preocupar com a direcção da fita ou com o tempo restante durante a execução da gravação.

Este sistema de estéreo utiliza a função de gravação de fade sincronizada. Com esta função, o deck efectua o fade da gravação para que a faixa não seja cortada de forma abrupta no final da fita.

Se a fita chegar ao fim da parte da frente durante a gravação de uma faixa, o deck volta a gravá-la automaticamente depois de rebobinar a fita até ao início da faixa.

Agora, a faixa é gravada com a função fadeout no fim da fita (a gravação pára neste ponto, se estiver a utilizar a função de gravação de um só lado.)

Gravar a ordem original das faixas do CD

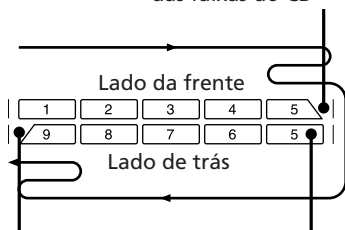

A última faixa do lado de trás também é afectada pela função de faded out, se não houver espaço suficiente para gravação.

A gravação inicia-se a partir da faixa afectada pela função de faded out no final do lado da frente.

Se programar a ordem e se a duração das faixas a gravar for inferior à duração de um dos lados da cassete, o aparelho funciona automaticamente da seguinte forma:

Se parar o leitor de CD, o deck continua a gravação até chegar ao fim do lado da frente. Em seguida, inverte o lado da fita e inicia novamente a gravação.

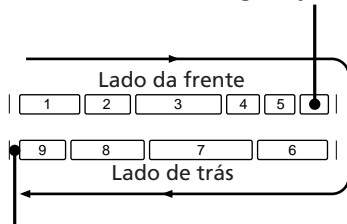

Terminada a gravação de todas as faixas seleccionadas, o deck grava ainda quatro segundos sem música e depois pára.

Gravar manualmente um CD, etc.

Podemos gravar um CD como quiser. Por exemplo, grave apenas as canções que quiser ou grave a partir de um ponto qualquer da fita.

Rádio/Leitor de CD

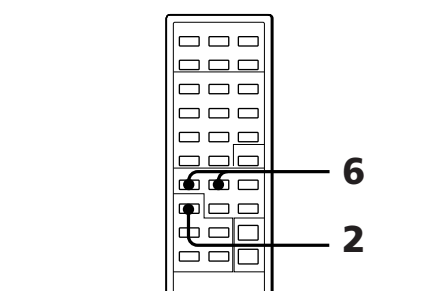
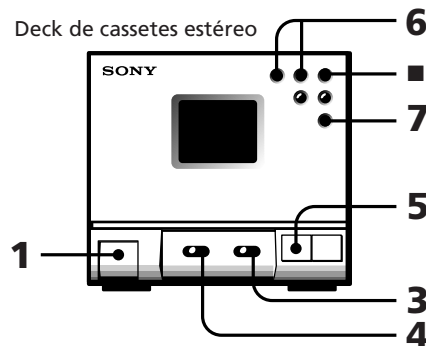
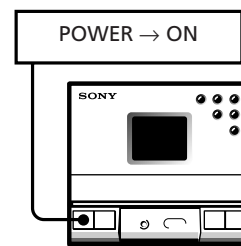

- 1 Carregue em ▲ EJECT e introduza uma cassete virgem.
- 2 Carregue várias vezes em FUNCTION até o visor mostrar a fonte que pretende gravar.

Fonte	Indicação
CD	CD
Rádio	TUNER
MD, etc.	MD

- 3 Faça deslizar DIRECTION para seleccionar gravação dupla ou de um lado.
Para gravar um só lado, seleccione →.
Para gravar em ambos os lados, seleccione ↔.

continua na página seguinte →

→continuação

4 Se quiser reduzir os ruídos sibilantes para sinais de alta frequência de baixo nível, faça deslizar DOLBY NR para ON.

5 Carregue em ● REC no deck. O deck entra em modo de pausa de gravação e os indicadores luminosos ● REC e II do deck acendem-se. Um dos indicadores luminosos ► ou ◄ acende-se e o outro começa a piscar e depois apaga-se. Se um dos indicadores luminosos dos botões ► ou ◄ não acender nem piscar, significa que a patilha da cassette está retirada. Deste modo, é impossível gravar neste lado da cassette.

6 Carregue em ► ou em ◄ para seleccionar o lado da cassette que quer gravar. Para iniciar a gravação no lado da frente, carregue em ►. Para iniciar a gravação no lado de trás, carregue em ◄.

7 Carregue em II no deck. A gravação inicia-se. Se colocar o interruptor DIRECTION na posição ⇄, a gravação pára no final do lado de trás.

8 Inicie a reprodução da fonte de som.

P
14

Para parar a gravação

Carregue em ■ no deck.

Nota

Se carregar em FUNCTION durante a gravação, muda de fonte de som.

Gravar um CD pela ordem de faixas especificada (edição de programas)

Durante a execução do programa, pode ajustar o tempo total de gravação de acordo com a duração da fita.

Rádio/Leitor de CD

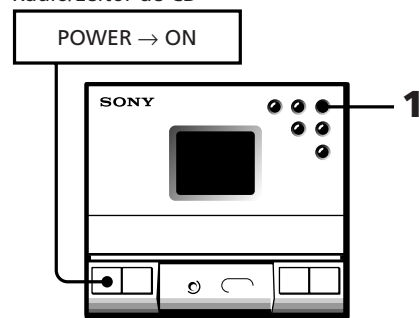

Deck de cassetes estéreo

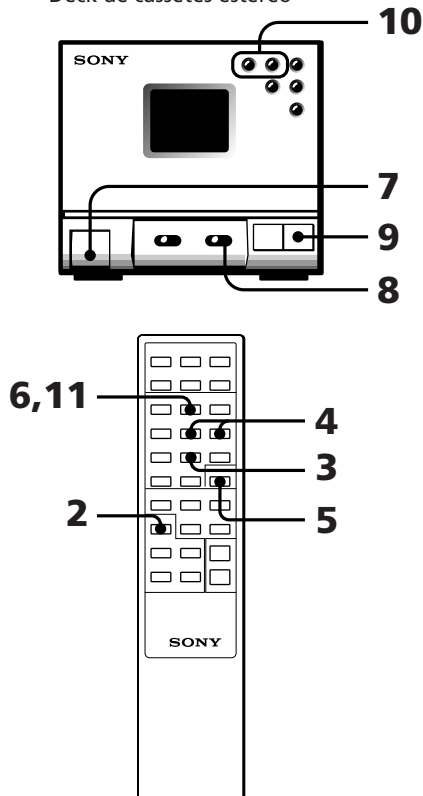

- 1** Carregue em ▲ no leitor de CD e introduza um CD.
 - 2** Carregue várias vezes em FUNCTION até "CD" aparecer no visor.
 - 3** Carregue várias vezes em TUNING/PLAY MODE até "PGM" aparecer no visor.
 - 4** Carregue em I◀◀ ou em ▶▶I para seleccionar uma faixa.
 - 5** Carregue em ENTER. Repita os passos 4 e 5 para programar as faixas restantes que pretende gravar no lado A pela ordem desejada.
 - 6** Carregue em II no telecomando para parar a gravação no fim do lado A. O tempo total de gravação "0.00" aparece no visor. Repita os passos 4 e 5 para programar as faixas restantes que pretende gravar no lado B pela ordem desejada.
 - 7** Carregue em ▲ EJECT no deck e introduza uma cassette virgem.
 - 8** Faça deslizar DIRECTION para seleccionar gravação dupla ou de um lado. Para gravar num lado, seleccione ⇄. Para gravar em ambos os lados, seleccione ⇄.
- * A gravação pára no fim do lado de trás. Não se esqueça de iniciar a gravação no lado da frente.

9 Carregue em CD SYNC. O deck entra em modo de pausa de gravação e o leitor de CD entra em modo de pausa de reprodução.

10 Carregue em ► ou em ◄ para seleccionar o lado da fita que quer gravar. Para iniciar a gravação no lado da frente, carregue em ►. Para iniciar a gravação no lado de trás, carregue em ◄.

11 Carregue em II para desactivar o modo de pausa de gravação. A gravação inicia-se. Decorridos cerca de 10 segundos, o CD inicia a reprodução. Se programar a gravação para o lado B, o CD entra em modo de pausa depois de terminar a gravação do lado A. O deck continua a gravar até chegar ao fim do lado A. Em seguida, inverte a fita e inicia a gravação no lado B. Depois de gravar todas as faixas seleccionadas, o deck continua a gravar durante 4 segundos sem música e depois pára.

Para cancelar a edição de programa

Carregue em TUNING/PLAY MODE até a indicação "PGM" desaparecer do visor.

Notas

- Quando a última parte da faixa é gravada na fita condutora da cassette, a faixa pode ficar gravada de forma incompleta.
- Se programar a gravação do lado B após accionar o modo de pausa para o lado A, certifique-se de que as faixas programadas do lado A não excedem a duração de um dos lados da cassette. Caso contrário, a gravação não pode ser efectuada de forma correcta.

Para iniciar a gravação a meio da fita

Reproduza ou grave uma cassette durante alguns segundos e carregue em CD SYNC. Logo que a gravação se inicia, o CD começa a reprodução. Se carregar em CD SYNC depois de carregar em ▲ EJECT para introduzir a cassette, a reprodução do CD inicia-se 10 segundos depois da gravação. Isto acontece quando se grava numa parte qualquer da fita, porque o sistema de estéreo foi concebido para evitar a gravação na fita condutora existente no início da cassette.

Capítulo 5: Ajuste do som

**Ajustar o balanço dos
altifalantes**

**Intensificar os graves
(DBFB)**

**Ouvir música com a
função Surround**

Ajustar o balanço dos altifalantes

Pode ajustar o balanço do som reproduzido pelos altifalantes, de modo a corrigir o som estéreo quando os altifalantes não estão numa posição simétrica. Utilize os botões do telecomando para efectuar esta operação.

Rádio/Leitor de CD

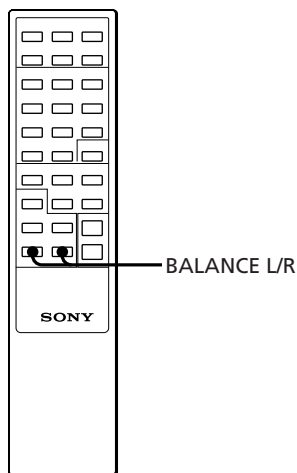
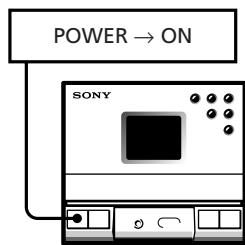

Para aumentar a potência relativa do altifalante do lado direito, carregue em BALANCE R. Sempre que carregar em BALANCE R, o visor muda da seguinte forma:
— LEFT → 10 LEFT → 9 LEFT → →
1 LEFT → CENTER → 1 RIGHT → 2 RIGHT
→ → 10 RIGHT → — RIGHT

Para aumentar a potência relativa do altifalante do lado esquerdo, carregue em BALANCE L. Sempre que carregar em BALANCE L, o visor muda pela ordem inversa mostrada acima.

Para ouvir com os “headphones”

Ligue os “headphones” à ficha tipo jack PHONES. Os altifalantes deixam de transmitir o som.

Intensificar os graves (DBFB)

A função DBFB (Dynamic Bass Feedback) intensifica os sons de baixa frequência para uma reprodução de graves de elevada qualidade.

Existem dois níveis de DBFB: “DBFB1” ou “DBFB2”. “DBFB2” é mais eficaz do que “DBFB1”.

Rádio/Leitor de CD

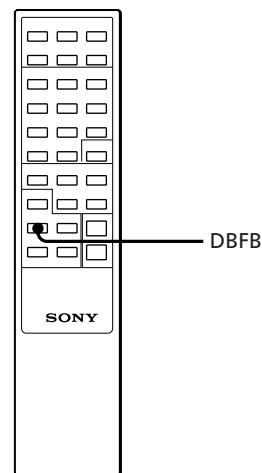
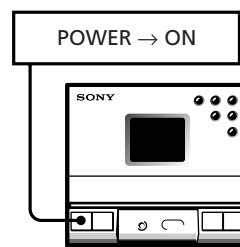

Carregue várias vezes em DBFB até a indicação “DBFB1” ou “DBFB2” aparecer no visor.

Sempre que carregar em DBFB, o visor muda da seguinte forma:



Nota

Quando desactivar as funções DBFB e Surround, o som reproduzido é praticamente semelhante à fonte (função de Fonte Directa).

Ouvir música com a função Surround

Com esta função, pode criar a atmosfera de um teatro ou de uma sala de concertos. A função Surround tem dois níveis: "SURR1" e "SURR2". O nível "SURR2" é mais eficaz do que o nível "SURR1".

Rádio/Leitor de CD

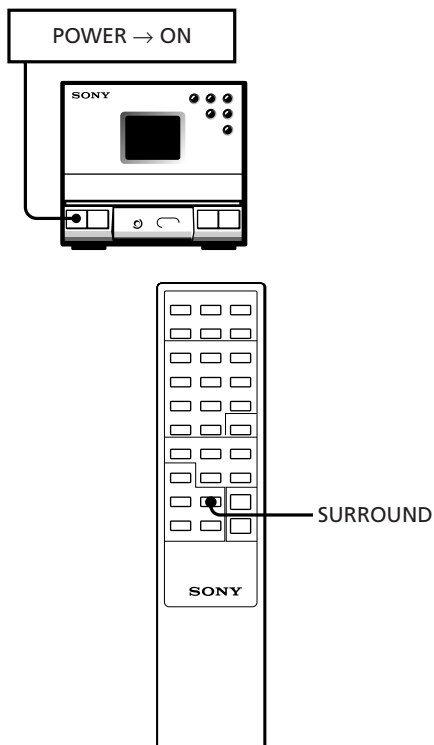

P
16

Carregue várias vezes em SURROUND até a indicação "SURR1" ou "SURR2" aparecer no visor.

Sempre que carregar em SURROUND, o visor muda da seguinte forma:



Nota

Se as funções Surround e DBFB não estiverem activas, o som reproduzido é praticamente igual à fonte de CD (função de Fonte Directa).

Capítulo 6: Funções suplementares

Adormecer ao som da música

Acordar ao som da música

Gravação temporizada de programas de rádio

Ligar equipamento opcional

Adormecer ao som da música

Pode programar o sistema estéreo para que se desligue automaticamente, de modo a adormecer ao som da música.

Antes de programar o temporizador do alarme, verifique se o relógio está certo.

Rádio/Leitor de CD

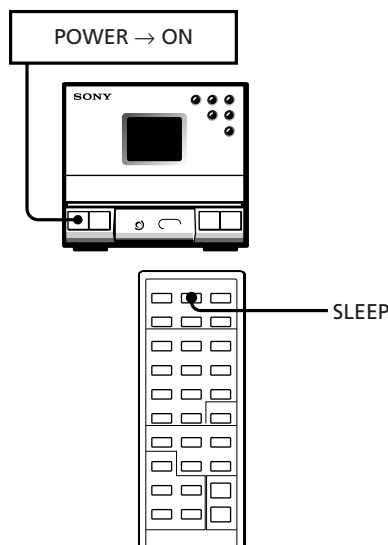

- 1 Reproduza a fonte de música pretendida (cassete, rádio ou CD).
- 2 Carregue em SLEEP, durante a reprodução da fonte, para escolher a duração de reprodução da música. As indicações "SLEEP" e minutos aparecem no visor. Sempre que carregar em SLEEP, a indicação diminui 10 minutos de 90 a 10. A corrente desliga-se quando o intervalo de tempo escolhido chega ao fim.

→ 90 → 80 → 70 → → 20 → 10 → OFF

Para cancelar o temporizador do alarme

Carregue várias vezes em SLEEP até que "SLEEP OFF" apareça no visor.

Para verificar o tempo restante antes do temporizador do alarme desligar o sistema

Carregue uma vez em SLEEP. O tempo restante aparece no visor durante alguns segundos.

Para alterar o tempo pré-programado com o temporizador do alarme activo

Carregue várias vezes em SLEEP até que a indicação do intervalo de tempo pretendido apareça no visor.

Nota

Enquanto o temporizador do alarme estiver activo, as funções de gravação diária e temporizada não funcionam.

Acordar ao som da música

Pode acordar ao som da música a uma hora pré-programada. Necessita apenas de programar o temporizador uma vez. Antes de programar o temporizador, verifique se o relógio está certo. O temporizador pré-programado activa-se sempre à mesma hora. Para acordar ao som do rádio, não se esqueça de pré-programar antecipadamente a estação de rádio que pretende ouvir (consultar "Pré-programar estações de rádio").

Rádio/Leitor de CD

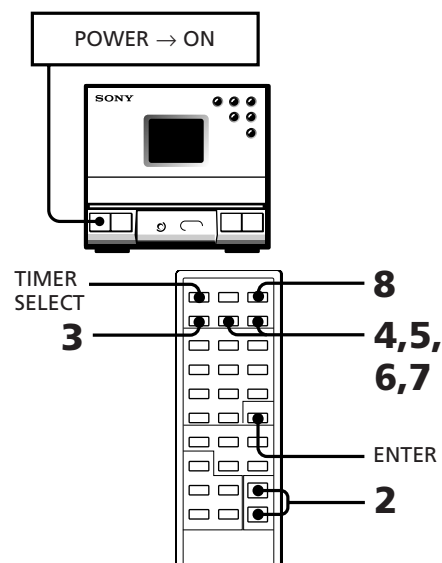

- 1 Prepare a fonte de som

Fonte	Preparação
CD	Introduza um CD. Se quiser reproduzi-lo a partir de uma faixa pretendida, efectue os procedimentos necessários para ter uma reprodução programada de CD (p.8).
Rádio	Sintonize a estação pré-programada pretendida.
Cassete	Introduza uma cassete com o lado que pretende reproduzir virado para si e carregue em ► para iniciar a reprodução a partir do lado da frente.

- 2 Carregue em VOL +/- para ajustar o volume.

- 3 Carregue em TIMER SET.

continua na página seguinte →

→**continuação**

- 4** Carregue em **TIMER +/-** para visualizar "DAILY" e depois carregue em **ENTER**. A indicação de hora pisca no visor.



- 5** Programe o tempo pretendido para iniciar a reprodução de música. Carregue em **TIMER +/-** para programar a hora e depois carregue em **ENTER**.
A indicação dos minutos pisca no visor. Programe os minutos da mesma forma e depois carregue em **ENTER**.
A indicação da hora para desligar o aparelho aparece no visor.



- 6** Programe o tempo pretendido para parar a reprodução de música. Carregue em **TIMER +/-** para programar a hora e depois carregue em **ENTER**.
A indicação dos minutos pisca no visor. Programe os minutos da mesma forma e depois carregue em **ENTER**.
A indicação da fonte pisca no visor.



- 7** Carregue em **TIMER +/-** para seleccionar a fonte e depois carregue em **ENTER**.

Fonte	Indicação
CD	CD
Rádio	TUNER
Cassete	TAPE
MD, etc.	MD

Os itens pré-programados aparecem sequencialmente no visor.

- 8** Carregue em **SYSTEM POWER** para desligar o sistema.
À hora pré-programada, o sistema activa a corrente e reproduz a música. À hora pré-programada para parar, o sistema desactiva novamente a corrente.

Para cancelar as programações do temporizador

Carregue várias vezes em **TIMER SELECT** até que a indicação "OFF" apareça no visor em substituição da indicação "DAILY".

Para programar o temporizador com os mesmos itens

Carregue em **TIMER SELECT** para visualizar "DAILY" e depois carregue **SYSTEM POWER** para desligar o sistema. Assim que programar o temporizador, não tem de programar novamente os mesmos itens.

Para verificar as programações do temporizador

Carregue em **TIMER SELECT** até que a indicação "DAILY" desapareça e apareça novamente no visor. Os itens pré-programados aparecem sequencialmente no visor.

Para alterar as programações do temporizador

Repita os passos de 1 a 8.

Gravação temporizada de programas de rádio

Pode programar o temporizador para gravar programas de rádio. Este temporizador funciona apenas uma vez para cada programação. Pré-programe antecipadamente a estação (consultar "Pré-programar estações de rádio"). Verifique se o relógio está certo.

Rádio/Leitor de CD

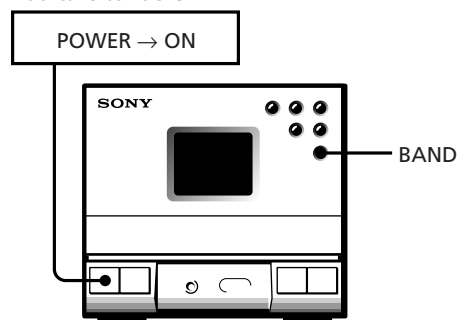

Deck de cassetes estéreo

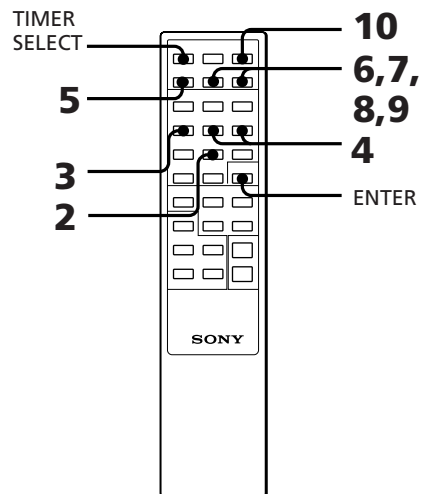
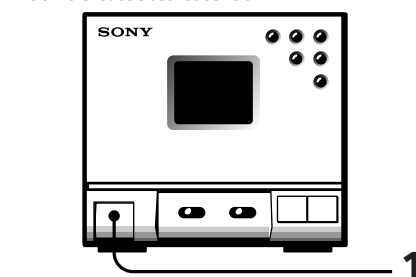

- 1 Introduza uma cassete virgem com o lado que pretende gravar virado para si e carregue em **▶** para iniciar a gravação a partir do lado frontal.
- 2 Carregue várias vezes em **BAND** até que apareça a banda desejada no visor.
- 3 Carregue em **TUNING/PLAY MODE** até a indicação "PRESET" aparecer no visor.
- 4 Carregue em **TUNING +/-** para sintonizar a estação pré-programada.
- 5 Carregue em **TIMER SET**.
- 6 Carregue em **TIMER +/-** para visualizar "REC". Em seguida, carregue em **ENTER**.
A indicação da hora pisca no visor.



- 7 Programe o tempo pretendido para iniciar a gravação. Carregue em **TIMER +/-** para programar a hora. Em seguida, carregue em **ENTER**.
A indicação dos minutos pisca no visor. Programe os minutos da mesma forma e carregue em **ENTER**.
A indicação da hora para desligar o sistema pisca no visor.



- 8** Programe o tempo pretendido para parar a gravação.
Carregue em **TIMER +/-** para programar a hora e depois carregue em **ENTER**.
A indicação dos minutos pisca no visor. Programe os minutos da mesma forma e carregue em **ENTER**.
A indicação "TO TAPE" ou "TO MD" pisca no visor.



- 9** Carregue em **TIMER +/-** para seleccionar a fonte que pretende gravar e depois carregue em **ENTER**.
Para gravar uma cassette, aparece a indicação "TO TAPE" no visor. Para gravar um MD, etc., aparece a indicação "TO MD" no visor.
Os itens pré-programados aparecem sequencialmente no visor.

- 10** Carregue em **SYSTEM POWER** para desligar o sistema.
À hora pré-programada, o sistema activa a corrente e reproduz a música. À hora pré-programada para parar, o sistema desactiva novamente a corrente. À hora pré-programada, o volume de som é automaticamente programando para o mínimo e manter-se-à no mesmo nível depois da hora de desligar.

Para cancelar as programações do temporizador

Carregue várias vezes em **TIMER SELECT** até a indicação "OFF" aparecer no visor em vez de "REC".

Para programar o temporizador com os mesmos itens

Carregue em **TIMER SELECT** para visualizar "REC" e depois carregue **POWER** para desligar o sistema. Assim que programar o temporizador, não tem de programar novamente os mesmos itens.

Para verificar as programações do temporizador

Carregue em **TIMER SELECT** até que a indicação "REC" desapareça e apareça novamente no visor.
Os itens pré-programados aparecem sequencialmente no visor.

Para alterar as programações do temporizador

Repita os passos de 1 a 10.

Ligar equipamento opcional

Ligar um MD, deck DAT, etc.

Para efectuar uma gravação digital com um MD, deck DAT, etc.

Ligue a ficha (tipo jack) **DIGITAL (OPTICAL) OUTPUT** que se encontra na parte posterior do sistema estéreo a um gravador, deck, etc. equipado com um conector óptico.

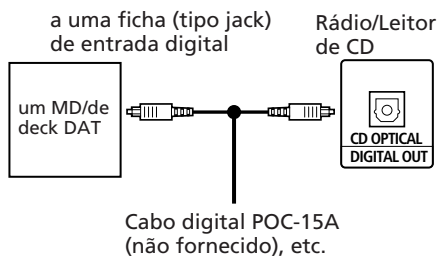

Para efectuar uma gravação analógica com um MD, deck DAT, videogravador, etc.

Ligue as fichas (tipo jack) **MD IN/OUT** (fichas RCA) que se encontram na parte posterior do sistema estéreo a um MD, deck DAT, videogravador, etc. com o cabo de ligação **RK-C315** da Sony (não fornecido).

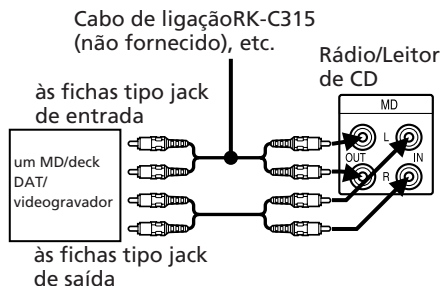

Para ouvir o som do videogravador através dos altifalantes, ligue as fichas tipo jack **MD IN** situadas no painel de trás do sistema estéreo às fichas tipo jack de saída do videogravador. Neste caso, ligue as fichas às fichas (tipo jack) das mesmas cores.
Para mais informações, consulte o manual de instruções de cada equipamento.

Para ouvir o som do equipamento ligado

Carregue várias vezes em **FUNCTION** até que a indicação "MD" apareça no visor.

Ligar uma antena externa

Para melhorar a recepção FM

Ligue uma antena externa, se a antena de arame FM fornecida emitir sinais de recepção fracos.

Ligue uma antena FM exterior ao terminal **FM 75 Ω**, utilizando um cabo coaxial de 75 ohms e o conector de tomada standard IEC.

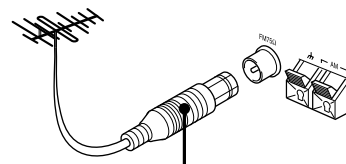

Conector de tomada standard IEC (não fornecido)

Para melhorar a recepção AM

Ligue uma antena externa, se depois de voltar a orientar a antena em circuito AM, o sinal recebido continuar a ser fraco. Não desligue a antena em circuito AM.

Ligue um fio isolado de 6 a 15 metros (não fornecido) ao terminal **AM** e coloque a outra extremidade horizontalmente num local mais alto. Ligue o terminal **h** à terra.

Importante

Ligue a antena externa à terra para a proteger contra os raios. Para evitar uma explosão de gás, não ligue o fio de terra a uma conduta de gás.

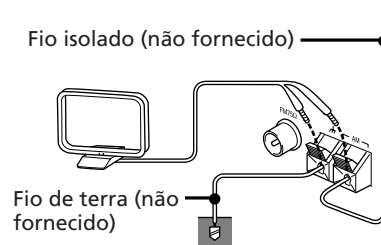

Precauções

Guia de detecção de avarias

Manutenção

Especificações

Índice de peças e controlos

Índice

Precauções

Se tiver alguma questão ou problema relacionado com o sistema estéreo, consulte o agente Sony mais próximo.

Segurança

- O aparelho só fica desligado da corrente eléctrica, depois de retirar a ficha da tomada de paredet.
- Desligue o sistema da tomada de parede, se não pretender utilizá-lo durante um longo período de tempo. Para desligar o cabo de alimentação, puxe-o sempre pela ficha e nunca pelo cabo.
- Se cair um objecto sólido ou líquidos dentro de um componente, desligue o sistema estéreo e mande-o verificar por pessoal técnico qualificado antes de voltar a utilizá-lo.
- O fio de alimentação deve ser apenas substituído numa loja de assistência técnica qualificada.

Instalação

Coloque o sistema estéreo num local com a ventilação adequada de modo a evitar a formação de calor no sistema estéreo.

Condensação no leitor de CD

Se o sistema for transportado directamente de um local frio para um local quente ou colocado numa sala muito húmida, a humidade pode condensar-se na lente do leitor de CD. Se acontecer esta situação, o leitor de CD não funciona. Retire o CD e deixe o sistema ligado durante uma hora até a humidade se evaporar.

Para guardar permanentemente uma fita

Para evitar o apagamento accidental de uma gravação, quebre a patilha da cassette do lado A e B como ilustrado. Se quiser voltar a utilizar a cassette para gravação, cubra a patilha partilha com fita adesiva.

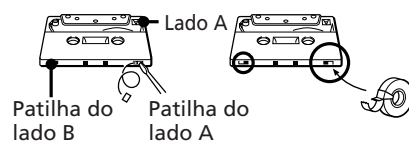

Se estiver a utilizar uma cassette TYPE II (CrO₂) ou TYPE IV (METAL), não tapa as ranhuras do detector que permitem ao leitor de cassetes detectar automaticamente o tipo de cassette que está a ser utilizado.

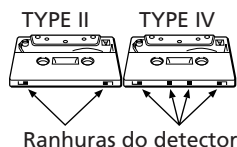

Em caso de observar irregularidades nas cores junto do ecrã do televisor

Com este sistema de altifalantes protegido contra campos magnéticos, os altifalantes podem ser instalados junto de um televisor. No entanto, pode provocar cores irregulares do televisor, dependendo do tipo do televisor.

Se observar cores irregulares...

Desligue o televisor e depois ligue-o decorridos 15 ou 30 minutos.

Se observar novamente cores irregulares...

Coloque os altifalantes longe do televisor.

Guia de detecção de avarias

Se houver algum problema com o sistema estéreo durante a sua utilização, utilize a lista de verificação seguinte depois de verificar se:

- O cabo de alimentação está ligado correctamente.
- Os altifalantes estão ligados correctamente.

Se qualquer problema persistir depois de efectuar as verificações abaixo, consulte o agente Sony mais próximo.

Geral

Sem som.

- Carregue em POWER para ligar o sistema estéreo.
- Ajuste o volume.
- Os auscultadores estão ligados. Desligue-os.

O som dos altifalantes do lado direito e do lado esquerdo sai ao contrário.

- Verifique a ligação e a colocação dos altifalantes.

Há demasiados zumbidos ou ruídos.

- O televisor ou o videogravador estão muito perto do sistema estéreo. Coloque o sistema estéreo longe do televisor ou do videogravador.

A indicação "0:00" pisca no visor.

- Ocorreu uma interrupção da corrente. Acerte o relógio e programe novamente as programações do temporizador.

Leitor de CD

O tabuleiro de CD não fecha.

- O CD não está colocado correctamente.

Impossível reproduzir o CD.

- O CD está sujo.
- O CD foi introduzido com a etiqueta virada para baixo.
- O leitor está em modo de pausa.
- Formou-se condensação de humidade. Deixe o sistema ligado durante uma hora até que a humidade se evapore.

A reprodução não começa na primeira faixa.

- O leitor de CD está no modo de programação ou shuffle. Carregue várias vezes em TUNING/PLAY MODE até que a indicação do modo de reprodução desapareça do visor.

Deck de cassetes

Não consegue gravar nada na cassete.

- Não há nenhuma cassete no compartimento.
- A patilha foi removida da cassete.
- A cassete chegou ao fim.

Não consegue reproduzir nem gravar nada na cassete ou há uma diminuição no nível de som.

- As cabeças estão sujas. Limpe-as.
- Formaram-se depósitos magnéticos na cabeça de reprodução/gravação*.

Há demasiada oscilação ou vibração ou uma diminuição de som.

- Os cabrestantes ou os roletes de fixação estão sujos*.

A cassete não foi completamente apagada.

- Formaram-se depósitos magnéticos na cabeça de reprodução/gravação*.

O ruído aumenta ou as altas frequências desaparecem.

- Formaram-se depósitos magnéticos na cabeça de reprodução/gravação*.

A gravação sincronizada de CD não funciona.

- Se definir a direcção da fita para , a gravação não é iniciada se a cassete não tiver as patilhas.

* Consultar "Manutenção".

Sintonizador

A indicação "TUNED" pisca no visor.

- Ajuste a antena.

A indicação "STEREO" pisca no visor.

- Ajuste a antena.

Zumbidos ou ruídos irritantes.

- Ajuste a antena.
- O sinal está muito fraco. Ligue a antena externa.
- Ligue o fio de terra.

Não consegue receber um programa em FM estéreo com som estéreo.

- Quando aparecer, no visor, a indicação "MONO" carregue em STEREO/MONO no telecomando para que desapareça a indicação "MONO".
- Regule a antena.

Temporizador

O temporizador não funciona.

- Acerte o relógio correctamente.
- A corrente foi cortada. Para desligar o sistema, durante o funcionamento do temporizador, carregue em POWER.
- Verifique se a indicação "DAILY" ou "REC" aparece no visor.

Telecomando

O telecomando não funciona.

- As pilhas estão gastas. Substitua as pilhas.
- Existe um obstáculo entre o telecomando e o sistema. Retire o obstáculo.

Manutenção

Para limpar as cabeças e o sistema de transporte da cassete

As cabeças contaminadas podem contribuir para uma gravação deficiente ou uma diminuição de som na reprodução. Recomendamos a limpeza após cada 10 horas de utilização.

Abra o compartimento de cassetes e limpe as cabeças, roletes de fixação e os cabrestantes com cotonete levemente embebido em álcool ou num líquido de limpeza. Limpe as peças indicadas abaixo:

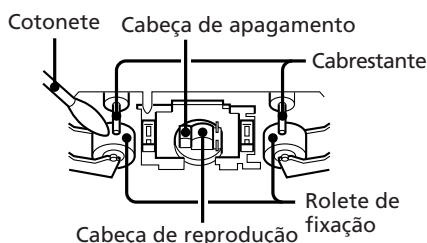

Introduza uma cassete quando as áreas limpas estiverem completamente secas.

Para desmagnetizar as cabeças

Depois de 20 a 30 horas de utilização, forma-se o magnetismo residual suficiente nas cabeças para iniciar a perda de altas frequências e para provocar o aparecimento de sons sibilantes. Neste momento, desmagnetize as cabeças e todas as peças metálicas do sistema de transporte da cabeça com um desmagnetizador de cabeças de cassetes disponível no mercado. Consulte as instruções do desmagnetizador.

Para limpar a caixa

Utilize um pano macio levemente embebido em detergente.

Para limpar o CD

Se um CD estiver sujo, limpe-o com um pano de limpeza. Limpe-o a partir do centro.

Notas sobre o CD

- Não utilize solventes, tais como benzina, diluente, produtos de limpeza disponíveis no mercado ou spray anti-estático para discos de vinil.
- Se o CD estiver riscado, sujo ou marcas de dedos, pode haver um erro de tracking.

Especificações

Rádio/Leitor de CD (HCD-T1)

Sintonizador

Área de sintonização

FM: 87,5 - 108MHz

AM:

Para alemán, italiano y modelos de color dorado

AM: 531 - 1.602 kHz

Para os outros modelos

MW: 531 - 1.602 kHz

LW: 153 - 279 kHz

Frequência intermédia

FM: 10,7 MHz

AM: 450 kHz

Terminais de antena

FM: 75 ohm não balanceado

AM: Terminal de antena

externa

Temporizador

Sistema de bloqueio de quartz

Programação do temporizador

Passo de um minuto

Temporizador do alarme

10 minutos, máx. 90 minutos

continua na página seguinte →

→ continuação

Leitor de CD

Sistema	Sistema audio digital de CD
Laser	Laser semi-condutor
Comprimento de onda	780 – 790 nm
Resposta de frequência	2 Hz – 20 kHz ± 0,5 dB
Rácio sinal/ruído	superior a 90 dB
Distorção harmónica	inferior a 0,03 %

Pré-amplificador

Resposta de frequência	15 Hz – 50 kHz ± 3 dB
Entradas	MD IN: Ficha RCA estéreo, sensibilidade 450 mV, impedância 47 kilohms
Saídas	Ficha (tipo jack) DIGITAL OUT (saída óptica CD): Conector digital, -18 dBm, comprimento de onda 660 nm Ficha (tipo jack) OUTPUT: Ficha RCA estéreo, 1 V, 1 kohm Ficha (tipo jack) MD OUT: Ficha RCA estéreo, 250 mV, 1 kohm Ficha (tipo jack) PHONES (auscultadores): Mini-ficha (tipo jack) estéreo aceita auscultadores com uma resistência igual ou superior a 8 ohms.

Geral

Requisitos de alimentação	220 – 230 V AC, 50/60 Hz
Consumo de energia	25 W
Dimensões	Aprox. 142 × 125 × 252 mm (l/a/p) incl. controlos e peças salientes
Peso	Aprox. 3 kg
Acessórios fornecidos	Antena em circuito AM (1) Telecomando Sony RM-ST1(1) Baterias Sony SUM-3 (NS) (2) Antena de arame FM (1) Cabo do altifalante (1) Cabo audio (1)

Sistema de altifalantes activos (SA-N1)

Sistema de altifalantes	Gama total, reflexo de graves
Altifalante	10 cm diâmetro., tipo cone
Impedância normal	4 ohms
Requisitos de corrente	220 – 230 V AC, 50/60 Hz
Saída de corrente RMS contínua	12 + 12 watts (4 ohms at 1 kHz, 5 % THD) 10 + 10 watts (4 ohms, DIN, 1 kHz)

Saída de potência musical	19 + 19 watts (4 ohms, a 1 kHz, 10 % THD)
Consumo de energia	27 W
Dimensões	Lado direito: aprox. 125 × 200 × 215 mm (l/a/p) incl. controlos e peças salientes Lado esquerdo: aprox. 125 × 200 × 200 mm (l/a/p) incl. controlos e peças salientes
Peso	Lado direito: aprox. 2,9 kg Lado esquerdo: aprox. 1,7 kg

Sistema de altifalantes activos (SA-N11)

Sistema de altifalantes	Baixos de 2 vias por reflexão (design com protecção magnética)
Altifalante	10 cm diâmetro., tipo cone 2 cm dia., tipo balanceado
Impedância normal	4 ohms
Requisitos de corrente	220 – 230 V AC, 50/60 Hz
Saída de corrente RMS contínua	12 + 12 watts (4 ohms at 1 kHz, 5 % THD) 10 + 10 watts (4 ohms, DIN, 1 kHz)
Saída de potência musical	19 + 19 watts (4 ohms, a 1 kHz, 10 % THD)
Consumo de energia	25 W
Dimensões	Lado direito: aprox. 125 × 205 × 212 mm (l/a/p) incl. controlos e peças salientes Lado esquerdo: aprox. 125 × 205 × 198 mm (l/a/p) incl. controlos e peças salientes
Peso	Lado direito: aprox. 3,0 kg Lado esquerdo: aprox. 1,8 kg

Deck de cassetes estéreo (TC-TX1)

Sistema de gravação	4 faixas com 2 canais estéreo
Resposta de frequência	(DOLBY NR OFF) 50 – 15.000 Hz (±3 dB), utilizando cassetes Sony TYPE IV 50 – 14.000 Hz (±3 dB), utilizando cassetes Sony TYPE II 50 – 13.000 Hz (±3 dB), utilizando cassetes Sony TYPE I
Oscilação e vibração	±0,2 % W.PEAK (DIN)
Dimensões	Aprox. 142 × 125 × 205 mm (l/a/p) incl. controlos e peças salientes
Peso	Aprox. 2 kg
Acessórios fornecidos	Cabo de fita (1)

Acessórios opcionais

Deck de MD MDS-MX1
Deck de cassetes TC-TX1

Design e especificações sujeitos a alterações
sem aviso prévio.

Índice de peças e controlos

Para mais informações sobre como utilizar
os controlos, consulte as páginas indicadas
entre parêntesis.

Os controlos marcados com um asterisco
têm indicadores integrados.

Painel frontal

Rádio/Leitor de CD

- 1 Interruptor POWER (7)
- 2 Visor (6, 7, 18)
- 3 Tecla **▶||** (reprodução/pausa)* (7)
- 4 Tecla **■** (paragem) (7, 13)
- 5 Tecla **▲** (abrir/fechar) (7, 12)
- 6 Teclas **◀◀◀◀** e **▶▶▶▶** (AMS/
busca)/TUNING + e - (7, 10, 14)
- 7 Tecla BAND (10, 18)
- 8 Tecla FUNCTION (13, 19)
- 9 Ficha (tipo jack) PHONES (15)
- 10 Sensor remoto
- 11 Teclas VOL + e - (7, 11, 12)

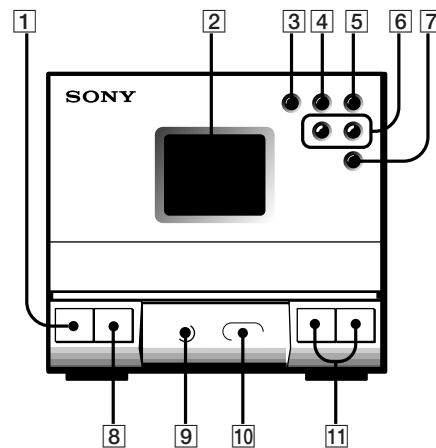

Deck de cassetes estéreo

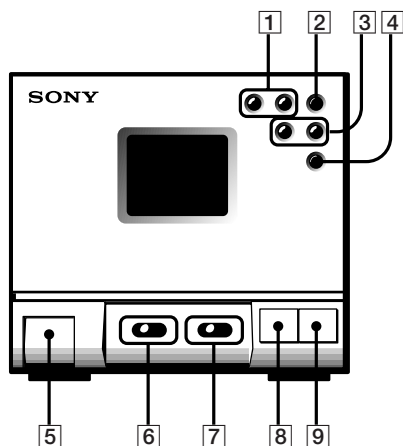

- 1 Tecla ► (reprodução do lado da frente)* e ◀ (reprodução do lado inverso)* (12, 17)
- 2 Tecla ■ (paragem) (12)
- 3 Teclas AMS/►► (avanço rápido) e ◀◀ (rebobinagem) (12)
- 4 Teclas || (pausa) (12)
- 5 Tecla ▲ EJECT (12, 18)
- 6 Interruptor DOLBY NR OFF/ON (12)
- 7 Interruptor DIRECTION ⇌/↻ (12)
- 8 Tecla ● REC * (13)
- 9 Tecla CD SYNC (12)

Painel posterior

Rádio/Leitor de CD

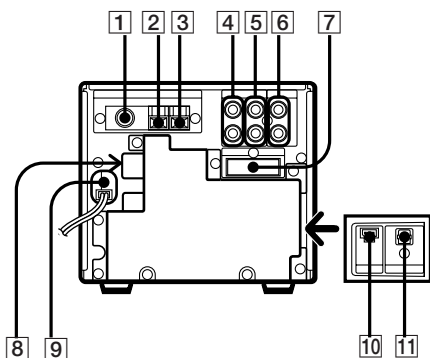

- 1 Conector coaxial FM 75 Ω (5, 19)
- 2 Terminal ⏏ (terra) (5, 19)
- 3 Terminal AM (5, 19)
- 4 Fichas (tipo jack) MD OUT (19)
- 5 Fichas (tipo jack) MD IN (19)
- 6 Fichas (tipo jack) OUTPUT (4)
- 7 Conector SYSTEM CONTROL (4)
- 8 Conector AC OUTLET (4)
- 9 Cabo de alimentação (5)
- 10 Conector AU BUS (audio bus) (5)
- 11 Ficha (tipo jack) DIGITAL OUT (saída óptica CD) (19)

Visor

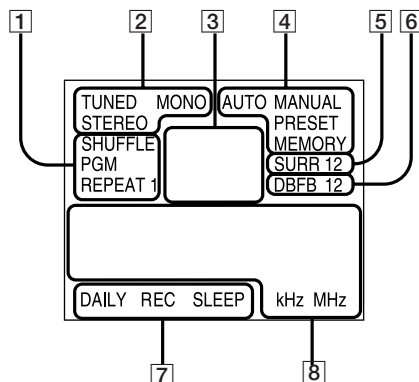

- 1 Indicações do modo de reprodução de CD (8, 9)
- 2 Indicações do sintonizador (10)
- 3 Indicação do número de faixa/onda (7,10)
- 4 Indicações AUTO/MANUAL/PRESET/MEMORY (10, 11)
- 5 Indicação SURR (som ambiente) (16)
- 6 Indicação DBFB (15)
- 7 Indicações do temporizador DAILY/REC/SLEEP (17, 18)
- 8 Indicação de tempo/frequência (6, 7, 10)

Telecomando (RM-ST1)

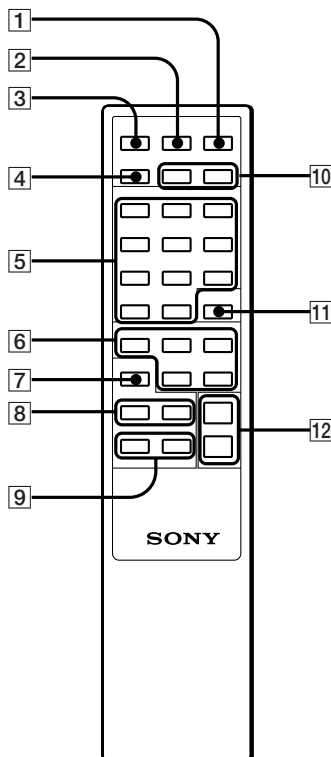

- 1 Interruptor SYSTEM POWER (18)
- 2 Tecla SLEEP (17)
- 3 Tecla TIMER SELECT (17, 18)

- 4 Tecla TIMER SET (17, 18)
- 5 Teclas do CD e do sintonizador
 - Tecla ► (reprodução) (7)
 - Tecla || (pausa) (7)
 - Tecla ■ (paragem) (7)
 - Tecla BAND (10, 18)
 - Teclas TUNING + e -/◀◀ e ▶▶ (AMS) (7, 10)
 - Tecla STEREO/MONO (10)
 - Tecla TUNING/PLAY MODE (8, 10)
 - Tecla REPEAT (9)
 - Tecla DISPLAY (7)
 - Tecla MEMORY (11)
- 6 Teclas do deck de cassetes
 - Teclas ◀ (reprodução do lado inverso) e ▶ (reprodução do lado da frente) (12)
 - Tecla ■ (paragem) (12)
 - Teclas ◀◀ (rebobinagem) e ▶▶ (avanço rápido) (12)
- 7 Tecla FUNCTION (13, 19)
- 8 Teclas de ajuste do som
 - Tecla DBFB (15)
 - Tecla SURROUND (16)
- 9 Teclas BALANCE L e R (15)
- 10 Teclas TIMER + e - (6, 17, 18)
- 11 Tecla ENTER (6, 8)
- 12 Teclas VOL + e - (7, 11)

Índice

- Acerto do relógio 6
- Ajuste do som 15
- AMS 7, 12
- Antenas 5, 10, 19
- DBFB 15
- Estações de rádio
 - pré-programação 11
 - sintonização 10
- Gravação sincronizada de CD 12
- Gravar
 - um CD 12, 13, 14
 - um CD automaticamente 12
 - um CD manualmente 13
 - um programa de rádio 13, 18
- Gravar CD
 - especificando a ordem das faixas 14
- Introduzir pilhas 6
- Ligar
 - equipamento opcional 19
 - o sistema 4
- Reproduzir
 - faixas na ordem pretendida (reprodução programada) 8
 - faixas por ordem aleatória (reprodução shuffle) 8
 - faixas repetidamente (reprodução repetitiva) 9
 - uma cassette 12
 - um CD (reprodução normal) 7
- Sintonizador 10
- Temporizador
 - acordar ao som da música 17
 - adormecer ao som da música 17
 - gravação temporizada 18

